

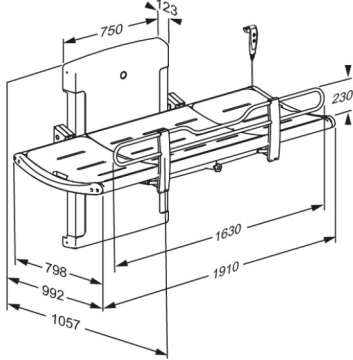

PRESSALIT®

Product Varunummer	SCT 3000 duschbrits, elektrisk höjdglerbart R8582318301
Färg	VVS: 777543493 RSK: 8565083 EAN: 5708590374123 HMI: 130164 Grafitgrå (RAL 7024)
Beskrivning	 <p>Pressalit erbjuder ett brett sortiment av mobila, flexibla, höjdglerbara och fast monterad dusch- och vårdbritsar av hög kvalitet. De är designade för att kunna erbjuda ett stabilt stöd vid tvätt, påklädning och vård av vuxna och barn.</p> <p>Britsarna kan användas på sjukhus, vårdhem, institutioner i skolor och i privata hem, de har alla hållbart material och hygieniska ytor som är både bekväma och mycket enkla att rengöra. Design och flexibilitet ger optimala arbetsvillkor för vårdgivaren såväl som en hög komfort- och säkerhetsnivå för brukaren.</p> <p>SCT 3000-serien har en snygg och prisbelönt design med fokus på komfort och användarvänlighet.</p> <p>SCT 3000 duschbrits, eldriven, höjdglerbar 700 mm; från 300 mm - 1 000 mm, med manöverdosa. Uppfällbar. Inkl. sänggrind, avloppsslang (Ø32 mm) och vattenuppsamlingskar med integrerat avlopp. Inermått 1 800 mm, utvändiga mått: 1 057 mm x 1 910 mm. Exkl. monteringskrav för vägg.</p>
Justerbar	Höjdglerbar
Höjdglering	700 mm
Produktkapacitet	Maximal användarvikt (MUM): 227 kg. Maximal belastning (SWL): 237 kg. Vid 227 kg maxbelastning på duschbritsen, belastas varje skruv med 29,5 kg. <i>Britsen har testats statistiskt med 592,5 kg, enligt kraven i IEC 60601-1-standarderna som kräver testning med säkerhetsfaktor 2,5.</i>



Product	SCT 3000 duschbrits, elektrisk höjddreglerbart
Varunummer	R8582318301
Uppåtgående hastighet	Hastighet upp: 15 mm/s Hastighet ner: 20 mm/s
Ljudnivå	48 dB
Material	Pulverlackat rostfritt stål, aluminium, plast (PVC, polystyren). Kuddar i polyuretanskum, är testade enligt standarden DIN EN 1021-1 (flamskydd).
Ergonomi	<ul style="list-style-type: none">• De ergonomiskt utformade sänggrindarna har en praktisk sänkt mittdel, vilket ger bättre åtkomst och arbetsmiljö för vårdgivaren vid förflyttning och av -och påklädning av brukare.• Enhandsgreppet för hantering av sänggrindarna gör det möjligt för vårdgivaren att hålla ögonkontakt och fysisk kontakt med brukaren under hela processen. De nedfällbara sänggrindarna ger också enkel åtkomst från alla fyra sidor av duschvårdbritsen.• Lätt att rengöra, med släta kontaktytor som inte samlar smuts och bakterier.
Funktioner	<ul style="list-style-type: none">• Vattenuppsamlingskar med integrerad dränering förhindrar att personal och golv blir nerstänkta. Slangen (Ø32 mm) från det centralt placerade avloppet i vattenuppsamlingskaret går till avloppet i golv eller vägg.• Liggplatsens svagt böjda form medverkar till optimal liggkomfort och säkerhet.• Justerbart ryggstöd som kan flyttas till valfri sida av britsen.• Den integrerade gascylindern gör det lätt att fälla upp liggplatsen så att den bara upptar minimalt med plats när den inte används.• Den elektrisk höjddjusterbara duschbritsen levereras med handkontroll. Dom röda knapparna visar tydligt "upp" och "ner".• Handkontrollen levereras med en praktisk hållare för placering på väggar.
Anslutnings ström (V)	230
Motor	LA40 Careline (Linak) 4000 N, IPX6
Kontrollbox	CA63 Careline (Linak), IPX6
Manöverdosa	HB30 (Linak), IP66
Strömförbrukning (max.belastning)	Strömförbrukning vid maximal belastning: 420 W Strömförbrukning vid standby: 2 W



PRESSALIT®

Product	SCT 3000 duschbrits, elektrisk höjdregerbart
Varunummer	R8582318301
Garanti	Pressalit förpliktar sig att åtgärda material- och fabriktionsfel inom en 3-års period från inköpsdatum. OBS Om produkten placeras i en miljö där det finns mycket salt eller klorid minskar garantitiden från 3 år (standard) till 1 år. Salt och klorid har en korrosiv effekt på komponenterna i produkten och gör att livslängden minskar.



Product	SCT 3000 duschbrits, elektrisk höjddreglerbart
Varunummer	R8582318301
Rengöring	<p>Rengör produkten med vanligt såpvatten. Du ska inte använda rengöringsmedel som innehåller klor eller slip- och etsmedel eftersom detta kan skada yten.</p> <p>Följande rengöringsmedel är testat av Pressalit och kan användas om det späds enligt anvisningarna på förpackningen.</p> <p>DESINFICERANDE RENGÖRINGSMEDEL: Clinimax Difficil-S Erisan OXY+ Sprit (husholdningssprit) Suma Bac D10 Virkon Rodalon Desinfektionsspray Lysoformin Spezial CaviCide Sufanios Premium Tvättsprit 70% Accel PREvention Wipes Lingettes OxiGenesis from ENVIROX</p> <p>INTE-DESINFICERANDE RENGÖRINGSMEDEL: Suma Star free D1 Taski 100 Taski 200 Milizid Citro</p> <p>Omedelbart efter rengöring skall produkten sköljas av med riklig mängd vatten och eftertorka med en mjuk trasa, annars kan vissa material bli missfärgade, och nedbrytning av ytbeläggnigen kan uppstå.</p> <p>Rengör produkten med vanligt såpvatten. Du ska inte använda rengöringsmedel som innehåller klor eller slip- och etsmedel eftersom detta kan skada yten.</p> <p>Följande rengöringsmedel är testat av Pressalit och kan användas om det späds enligt anvisningarna på förpackningen.</p> <p>DESINFICERANDE RENGÖRINGSMEDEL: Tvättsprit 70% Accel PREvention Wipes Lingettes</p> <p>Omedelbart efter rengöring skall produkten sköljas av med riklig mängd vatten och eftertorka med en mjuk trasa, annars kan vissa material bli missfärgade, och nedbrytning av ytbeläggnigen kan uppstå.</p>





PRESSALIT®

Product	SCT 3000 duschbrits, elektrisk höjdregerbart
Varunummer	R8582318301
WEEE	Kontakta Pressalit eller Pressalits distributör som kommer att ombesörja återvinning av elektronikskrot i enlighet med WEEE-direktivet.



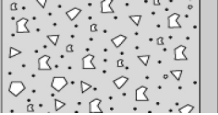
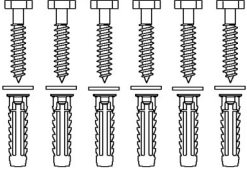

Product	SCT 3000 duschbrits, elektrisk höjdregerbart
Varunummer	R8582318301

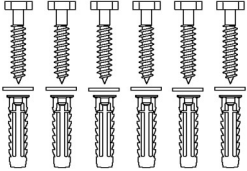
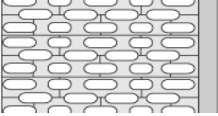
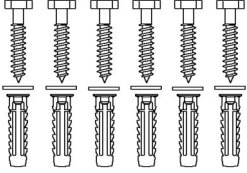
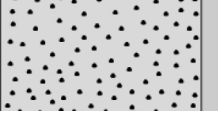
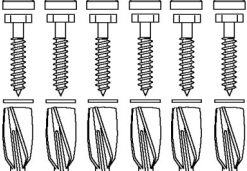
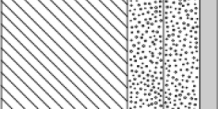
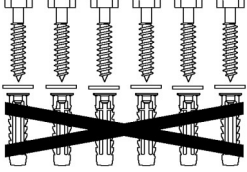
Montage i olika väggtyper

	Betong >B25 V8608 - Monteringsset 6 st. skruvar Ø10 x 70, plugg SX12. Måste beställas separat.	
	Mursten >= Mz12 V8608 - Monteringsset 6 st. skruvar Ø10 x 70, plugg SX12. Måste beställas separat.	
	Cementsten >= Hlz12 V8608 - Monteringsset 6 st. skruvar Ø10 x 70, plugg SX12. Måste beställas separat.	
	Lättbetong P4 V8658 - Monteringsset 6 st. skruvar Ø10 x 70, plugg GB14. Måste beställas separat.	
	Godkända våtrumsskivor (2 x 12,5 mm) förstärkt med trä V8608 - Monteringsset 6 st. skruvar Ø10 x 70, plugg SX12. Anvend inte plugg. Måste beställas separat.	

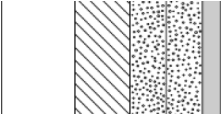
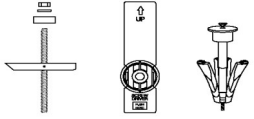
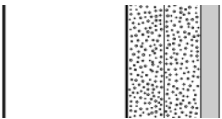
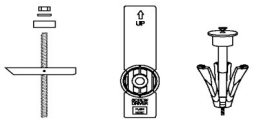
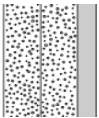

Product Varunummer	SCT 3000 duschbrits, elektrisk höjdregerbart R8582318301
	Godkända våtrumsskivor förstärkt med 22 mm kryssfänér Monteringskruv (6 stycket) måste köpas separat, för gipsvägg använd, fischer KD8 eller liknande. 
	Godkända våtrumsskivor förstärkt med stål 2 mm Monteringskruv (6 stycket) måste köpas separat, för gipsvägg använd, fischer KD8 eller liknande. 
	Godkända våtrumsskivor ca 12 mm x2 Montering av produkter i denna typ av vägg rekommenderas inte, finns en stor risk att kroppsskada uppstår. 

Det är installatörens ansvar att säkerställa att korrekt fastsättning sker.