



R8073
R8083

R3771 - R3671
R3686 - R3786
R1085 - R1081

Toilet lifter – Operation and maintenance manual	en
Toiletløfter – Brugs- og vedligeholdelsesvejledning	dk
Toalettupphäng – Bruks- och underhållsanvisning	sv
Oppheng til toalett – Bruks- og vedlikeholdsveiledning	no

English	3
Dansk	18
Svenska	32
Norsk	46



en	The guarantee covers faults or defects in material or manufacture within a period of 5 years. Products are subject to minor technical modifications and design deviations. E. & O.E.
dk	Garantien dækker i 5 år fra fakturadato for materiale- og fabriktionsfejl. Der tages forbehold for trykfejl, tekniske ændringer og modelafvigelse.
sv	Garantin gäller i 5 år från fakturadatum för material- och fabriktionsfel. Med reservation för tryckfel, tekniska ändringar och modellavvikelse.
no	Garantien gjelder i 5 år fra fakturadato for material- og fabriktionsfeil. Med forbehold for trykfeil, tekniske endringer og modellforskjeller.

Content

Mounting instruction	3
Symbols used in this manual	4
General safety	5
Product label	6
Intended use	7
Intended operator profile	7
Operating environment	7
Versions	8
Compatible support arms	8
Operating instructions	9
Support arms	10
Cleaning	11
Maintenance	12
Maintenance inspection	12
Dimensions - mm	14
Support arms	14
Dimensions - inch	15
Support arms	15
Technical data	16
Trouble-shooting	16
Disposal and recycling	17

Mounting instruction

en



A mounting instruction is included with the product. It can also be downloaded from www.pressaliticare.com.

Symbols used in this manual

The following symbols are used in this manual as well as the associated documentation supplied with the product.



WARNING indicates a potentially hazardous situation which, if not avoided, could result in death or serious injury.



CAUTION indicates a potentially hazardous situation which, if not avoided, may result in minor or moderate injury. It may also be used to alert against unsafe practices.



IMPORTANT indicates important information about handling and use of the product.



NOTICE is used to address practices not related to personal safety.



Hand injury warning



Feet injury warning



Head injury warning

General safety

WARNING

- Read and understand the manual completely before use. Keep the manual close to the unit.
- Comply with this manual to avoid accidents involving serious personal injury.
- Never use or handle this product in other ways than are specified in this manual, as this can put your safety at risk and cause damage to the product.
- Make sure that everyone who is to install or use the product and its systems has the necessary information and access to this manual.

CAUTION

- Please comply with these instructions to avoid the product becoming damaged or destroyed.
- Do not perform repairs, disassembly, or assembly operations, extensions, re-adjustments or modifications to this product. These must be carried out by Pressalit or by persons authorized by Pressalit only.
- Never allow children to operate this product unless under supervision. The product is not intended for play.
- Never use the product if it is defective or damaged. Do not use a defective product before it has been repaired.

NOTICE

- The information in this manual is based on correct fitting of the product in accordance with our Assembly instruction.
- Pressalit cannot be held liable if the product is used in any way which differs from that described in the guide.
- We reserve the right to amend this manual without prior notice.

Product label

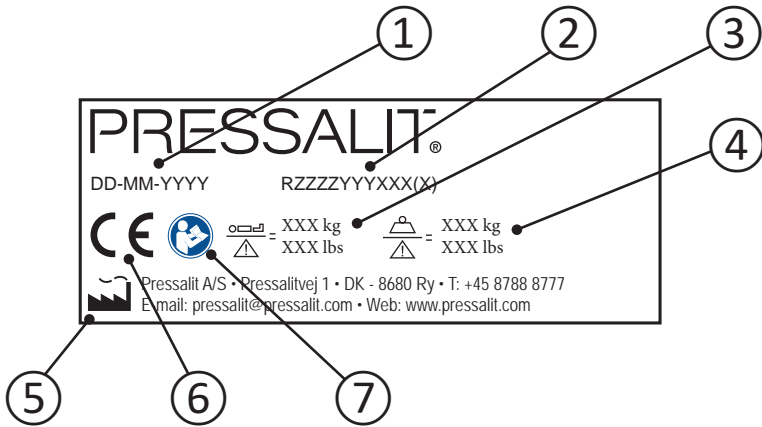

① Production date

② Article number

③ Maximum user weight

④ Maximum rated load

⑤ Name and address of manufacturer

⑥ This product is CE-marked in accordance with the European Medical Device Directive 93/42/EEC, including amendments incorporated in Directive 2007/47/EEC. A declaration of conformity can be found at www.pressalitcare.com

⑦ Consult manual for use

Product label placement ①.



Intended use

This product is intended for optimum ergonomics at a toilet, for both seated and standing users with disabilities.

Intended operator profile

The product can be used by all - adults, children, young and old.

Operating environment

For indoor use in a wet environment, such as a bathroom or wash room. The product is intended to be used at room temperature in private homes, nursing homes and hospitals under normal working conditions. en



Never place objects underneath the toilet.

Versions



R8073, R8083

Compatible support arms



R3686, R3786



R3671, R3771

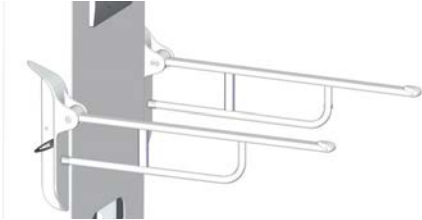

R1085, R1081

en

Operating instructions

The toilet lifter can be adjusted 200 mm up and down.

Max load toilet lifter: 200 kg / 440 lbs.

Max load support arms: 150 kg / 330 lbs.

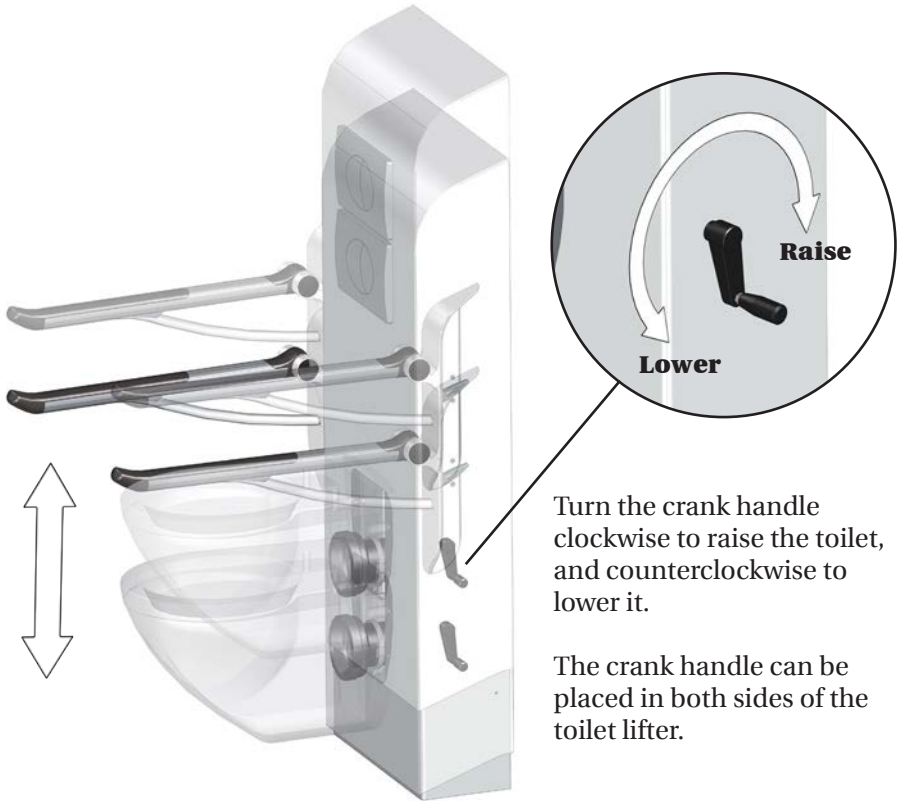

Turn the crank handle clockwise to raise the toilet, and counterclockwise to lower it.

The crank handle can be placed in both sides of the toilet lifter.



Take care to avoid injury to hands, feet and head when in the vicinity of moving mechanical parts.

⚠ CAUTION

Never place objects underneath the toilet.

Support arms



The support arms can be folded up and down. Fold them up when not in use.

For support arms R3686, R3786, R3671 and R3771: You can hear a click when the support arm is correctly folded up.



Take care to avoid injury to hands when in the vicinity of closing moveable parts.

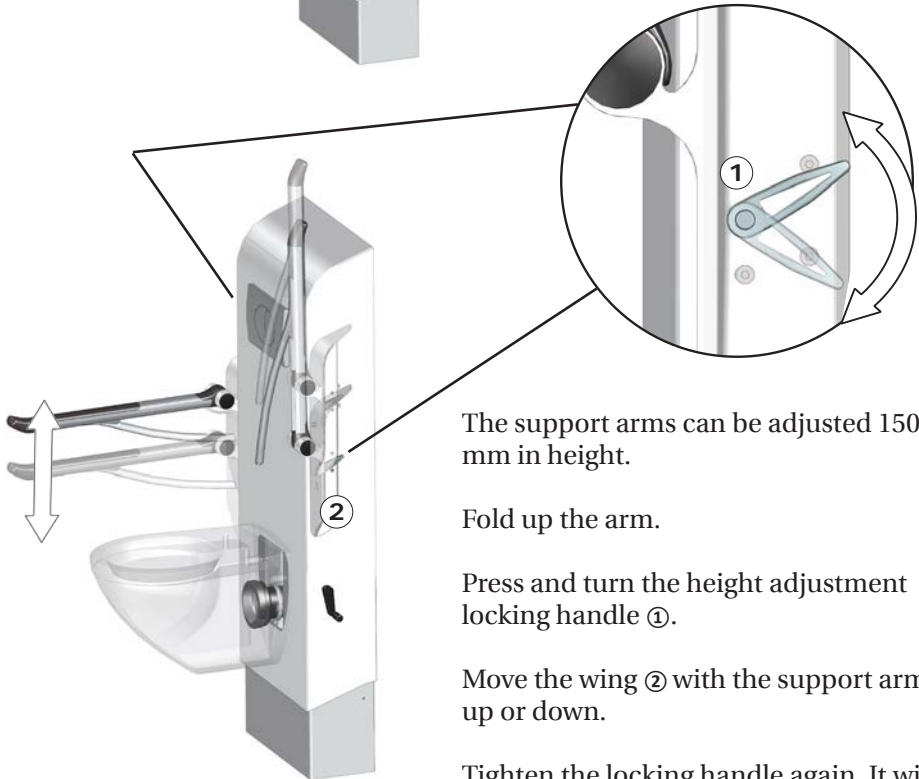

The support arms can be adjusted 150 mm in height.

Fold up the arm.

Press and turn the height adjustment locking handle ①.

Move the wing ② with the support arm up or down.

Tighten the locking handle again. It will slide back into place by itself.

Cleaning

Clean the product after each use. Use ordinary soapy water. Rinse off with fresh water and dry with a soft cloth.

For surface disinfection, chlorine-based disinfectants may be used according to the product specification and safety precautions for these products.

IMPORTANT

- Do not use an autoclave or other type of steam cleaner.
- Avoid aggressive cleaning agents containing acids or chloride.
- Never spray the product directly with a high pressure cleaner.
- Avoid use of aggressive, abrasive, corrosive or chlorine-based cleaning or disinfecting products.

CAUTION

Always read the material safety data sheet (MSDS) and supplied instructions of the cleaning, disinfecting or de-scaling agent and comply with instructions for safe use, dilution, rinsing, drying, handling and storage of the agent.

en

Maintenance

Expected service life of the toilet lifter is 10 years, provided that maintenance is carried out as described below.

It is recommended on a monthly basis to adjust the product to its maximum positions up and down to lubricate the internal parts.

It is recommended that maintenance inspection is done once a year.

Maintenance inspection



Take the toilet to its highest position.

Remove the control panel ①.
Remove the toilet ②.

en

Unscrew the locking handles for the support arms ③.

Unscrew the screws for the support arms ④ and remove both the support arms.

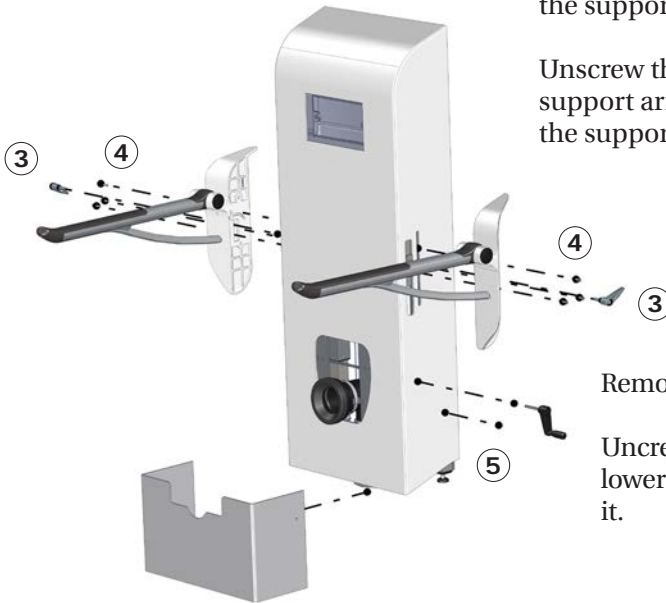

Remove the crank handle ⑤.

Unscrew the screw ⑥ for the lower front cover and remove it.



Remove the front cover.

Lubricate the inner square tubes ⑦ and the hoisting spindle mechanism ⑧ with WD-40 or equivalent.

Reattach the front and lower front cover.

Mount the support arms and the toilet.

Take the toilet to its lowest position, and then run it to the top position again to distribute the lubricant.

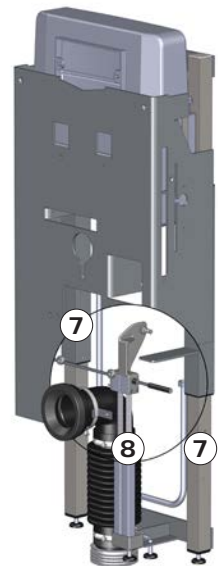

en

Dimensions - mm

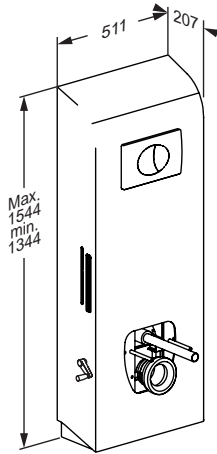

R8073, R8083

Support arms

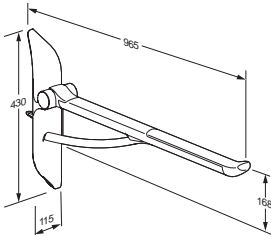

R3686, R3786

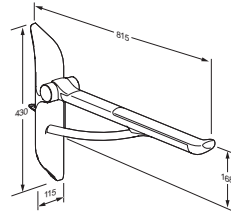

R3671, R3771

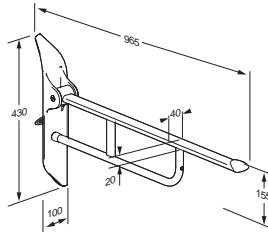

R1085, R1081

Dimensions - inch

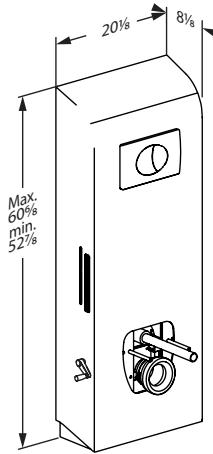

R8073, R8083

Support arms

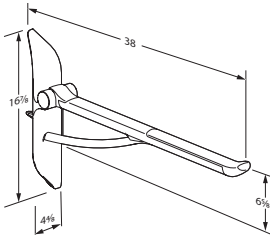

R3686, R3786

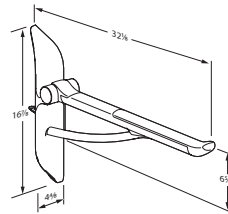

R3671, R3771

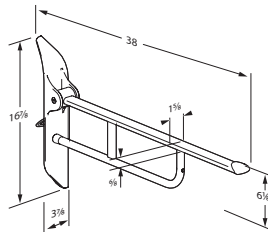

R1085, R1081

en

Technical data

Max load	Toilet lifter: 200 kg / 440 lbs
	Support arms: 150 kg / 330 lbs
Weight	
R8273	52,2 kg / 115 lbs
R8083	52 kg / 114.6 lbs
R3686, R3786	5,24 kg / 11.5 lbs
R3671, R3771	4,9 kg / 10.8 lbs
R1085, R1081	3,15 kg / 6.9 lbs

Trouble-shooting

Symptom	Cause	Action
The product runs up and down unevenly.	The inner square tubes are not properly lubricated.	Oil the inner square tubes as described under "Maintenance".
Height adjustment of support arms is not possible.	The screws ① holding the support arm in place are tightened too hard.	Loosen the screws until height adjustment is possible. Check mounting instruction.

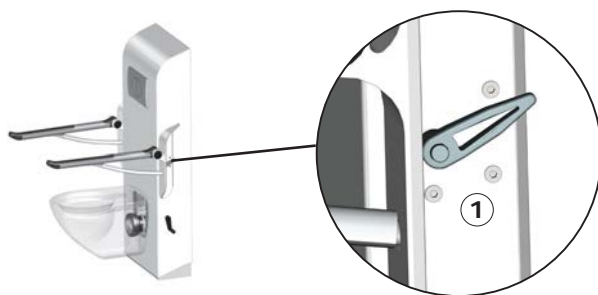

Contact Pressalit Care or your dealer if the problem cannot be remedied. Do not attempt to repair the product yourself, as this will invalidate the guarantee.

Disposal and recycling

The unit contains reusable materials. There are no known hazards or risks associated with disposal of the product. All components can be discarded after having been cleaned and disinfected.

When disposing of the product, we recommend that it be disassembled and broken down into different waste groups for recycling or combustion.

The following table provides information on the recycling and handling of the product.

Recyclable components	Material
Steel	Steel can be recycled by being melted down and included as a secondary material in the production of new steel.
Plastics	Use plastic sorting and recycling systems where they are locally available, otherwise incinerating plastic has the added benefit of generating energy which can be used for, for example, combined heat and power production.

Indhold

Symboler, der er anvendt i denne vejledning	19
Generel sikkerhed	20
Produktmærkning	21
Tilsigtet brug	22
Tilsigtet brugerprofil	22
Betjeningsmiljø	22
Versioner	23
Kompatible toiletstøtter	23
Betjening	24
Toiletstøtter	25
Rengøring	26
Vedligeholdelse	27
Vedligeholdelsesinspektion	27
Mål – mm	29
Toiletstøtter	29
Tekniske data	30
Fejlfinding	30
Bortskaffelse og genbrug	31

Monteringsvejledning

dk



Der følger en monteringsvejledning med dette produkt. Den kan også downloades fra www.pressaliticare.com.

Symboler, der er anvendt i denne vejledning

Følgende symboler er anvendt i denne vejledning og i den tilhørende dokumentation, der følger med produktet.



ADVARSEL angiver en potentielt farlig situation, som, hvis den ikke undgås, kan medføre dødsfald eller alvorlig personskade.



FORSIGTIG angiver en potentielt farlig situation, som, hvis den ikke undgås, kan medføre større eller mindre personskade. Det kan også bruges til at advare om usikre fremgangsmåder.



VIGTIGT angiver vigtige oplysninger om håndtering og anvendelse af produktet.



BEMÆRK vedrører fremgangsmåder, der ikke er forbundet med personlig sikkerhed.



Advarsel om håndskade.



Advarsel om fodskade



Advarsel om hovedskade

Generel sikkerhed

ADVARSEL

- Læs og forstå hele vejledningen før brug. Opbevar vejledningen tæt på produktet.
- Følg denne vejledning for at undgå uheld og alvorlig personskade.
- Dette produkt må aldrig bruges eller håndteres på anden måde end som angivet i denne vejledning, da dette vil kunne udgøre en risiko for din sikkerhed og beskadige produktet.
- Sørg for, at alle, der installerer eller bruger dette produkt og dets systemer, har de nødvendige oplysninger samt adgang til denne vejledning.

FORSIGTIG

- Følg disse instruktioner for at undgå, at produktet beskadiges eller ødelægges.
- Der må ikke foretages reparationer, demontering, samlinger, udvidelser, tilpasninger eller ændringer på dette produkt. Dette må kun udføres af Pressalit eller af personer, som er autoriseret af Pressalit.
- Lad ikke børn betjene dette produkt uden opsyn. Produktet er ikke beregnet til leg.
- Produktet må ikke benyttes, hvis det er defekt eller beskadiget. Et defekt produkt må ikke anvendes, før det er repareret.

BEMÆRK

- Oplysningerne i denne vejledning er baseret på korrekt justering af produktet i overensstemmelse med vores monteringsvejledning.
- Pressalit kan ikke holdes ansvarlig, hvis produktet bruges på andre måder end som beskrevet i vejledningen.
- Vi forbeholder os ret til at ændre denne vejledning uden forudgående varsel.

Produktmærkning

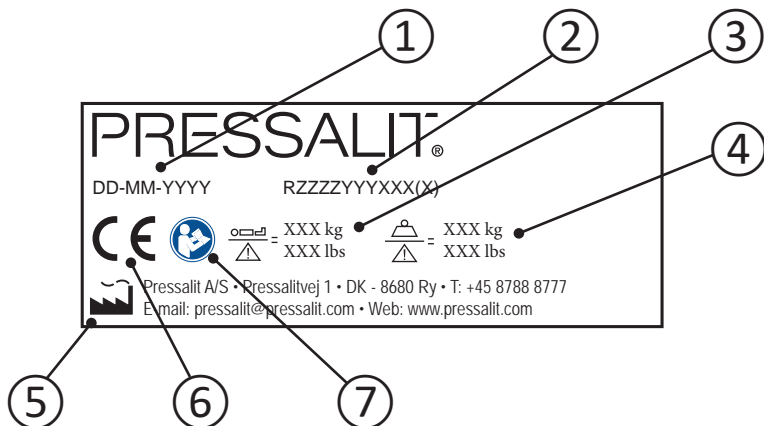

① Fremstillingsdato

② Produktnummer

③ Maks. brugervægt

④ Sikker arbejdsbelastning

⑤ Fabrikantens navn og adresse

⑥ Dette produkt er CE-mærket i overensstemmelse med Rådets direktiv 93/42/EØF om medicinsk udstyr, herunder ændringer i direktiv 2007/47/EØF. Der findes en overensstemmelseserklæring på www.pressalitcare.com

⑦ Se brugsvejledningen

dk

Placering af produktmærkning ①.



Tilsigtet brug

Dette produkt er tiltænkt som en optimal ergonomisk enhed til brug ved et toilet til både siddende og stående brugere med nedsat funktionsevne.

Tilsigtet brugerprofil

Produktet kan bruges af alle – voksne, børn, unge og gamle.

Betjeningsmiljø

Til indendørs brug i våde omgivelser, som f.eks. et badeværelse eller vaskerum. Produktet er beregnet til anvendelse ved stuetemperatur i private hjem, på plejehjem og hospitaler under normale arbejdsforhold.



Placer aldrig genstande under toilettet.

Versioner



R8073, R8083

Kompatible toiletstøtter



R3686, R3786



R3671, R3771

dk

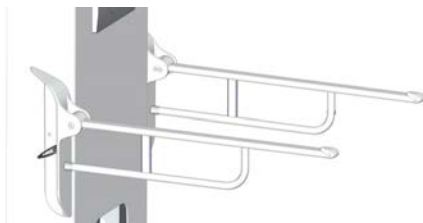

R1085, R1081

Betjening

Toiletløfteren kan justeres 200 mm op og ned.
Maksimal belastning for toiletløfteren: 200 kg.
Maksimal belastning for toiletstøtter: 150 kg.



Drej håndtaget med uret for at hæve toilettet og mod uret for at sænke det.

Håndtaget kan placeres på begge sider af toiletløfteren.



Udvis forsigtighed for undgå skader på hænder, fødder og hoved, når disse er i nærheden af bevægelige mekaniske dele.

 **FORSIGTIG**

Placer aldrig genstande under toilettet.

Toiletstøtter

Toiletstøtterne kan klappes op og ned. Klap dem op, når de ikke bruges.

For toiletstøtterne R3686, R3786, R3671 og R3771: Du kan høre et klik, når toiletstøtterne er klappet korrekt op.



Udvis forsigtighed for at undgå skader på hænderne, når disse er i nærheden af lukkende bevægelige dele.



Toiletstøtterne kan justeres 150 mm i højden.

Klap toiletstøtten op.

Tryk på og drej låsehåndtaget til højdereguleringen ①.

Flyt vingen ② med toiletstøtten op eller ned.

Stram låsehåndtaget igen. Det glider på plads af sig selv.

Rengøring

Rengør produktet efter hver brug. Brug almindeligt sæbevand. Skyl efter med rent vand, og tør med en blød klud.

Klorbaserede desinfektionsmidler kan bruges til desinfektion af overflader i henhold til produktspecifikationen og sikkerhedsforanstaltninger for disse produkter.

VIGTIGT

- Brug ikke autoklaving eller en anden form for damprensning.
- Undgå stærke rengøringsmidler, der indeholder syre eller klorid.
- Produktet må aldrig sprøjtes direkte med en højtryksrensning.
- Undgå brug af stærke, slibende, ætsende eller kloridbaserede rengørings- eller desinfektionsmidler.

FORSIGTIG

Læs altid sikkerhedsdatabladet (MSDS) og de instruktioner, der følger med rengørings-, desinfektions- eller afkalkningsmidlet, og følg instruktionerne for sikker brug, fortynding, skylning, tørring, håndtering og opbevaring af midlet.

Vedligeholdelse

Den forventede levetid for toiletløfteren er 10 år, forudsat at vedligeholdelsen udføres som beskrevet nedenfor:

Det anbefales at justere produktet til dets maksimale positioner op og ned samt smøre de indvendige dele en gang om måneden.

Det anbefales, at der udføres vedligeholdelsesinspektion en gang om året.

Vedligeholdelsesinspektion



Flyt toilettet til dets højeste position.

Fjern kontrolpanelet ①.
Fjern toilettet ②.

Skrue låsehåndtagene på toiletstøtterne af ③.

Skrue skruerne til toiletstøtterne af ④, og fjern begge toiletstøtter.

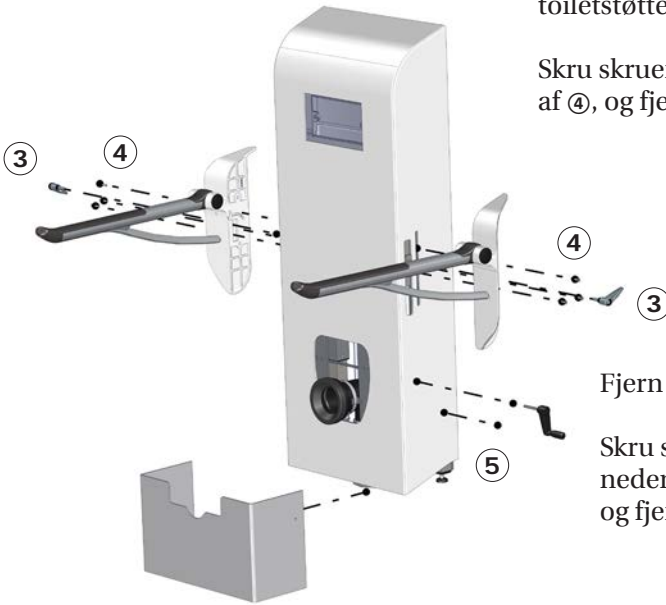

Fjern håndtaget ⑤.

Skrue skruen ⑥ til det nederste frontdæksel af, og fjern det.



Fjern frontdækslet.

dk

Smør de indvendige firkantede rør ⑦ og hejsemekanismen ⑧ med WD-40 eller tilsvarende.

Sæt det forreste og nederste dæksel på igen.

Monter toiletstøtterne og toilettet.

Kør toilettet til dets laveste position, og kød det derefter til den øverste position igen for at fordele smøremidlet.

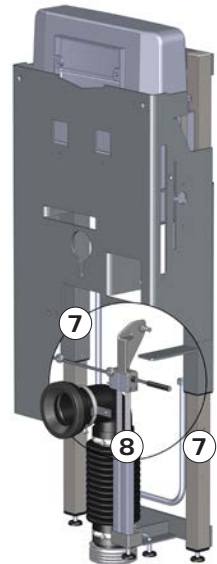

Mål – mm

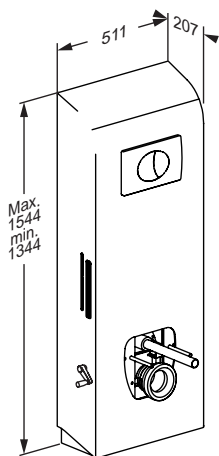

R8073, R8083

Toiletstøtter

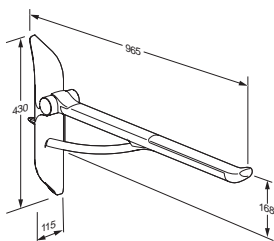

R3686, R3786

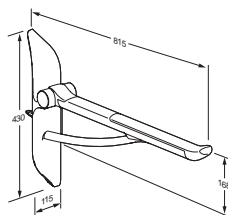

R3671, R3771

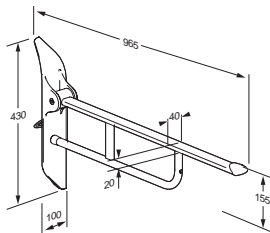

R1085, R1081

dk

Tekniske data

Maksimal belastning	Toiletløfter: 200 kg.
	Toiletstøtter: 150 kg
Vægt	
R8273	52,2 kg
R8083	52 kg
R3686, R3786	5,24 kg
R3671, R3771	4,9 kg
R1085, R1081	3,15 kg

Fejlfinding

Symptom	Årsag	Handling
Produktet kører ujævnt op og ned.	De indvendige firkantede rør er ikke smurt tilstrækkeligt.	Smør de indvendige firkantede rør som beskrevet under "Vedligeholdelse".
Toiletstøtterne kan ikke reguleres i højden.	Skruerne ①, der holder toiletstøtten på plads, er strammet for hårdt.	Løsn skruerne, indtil højden kan reguleres.

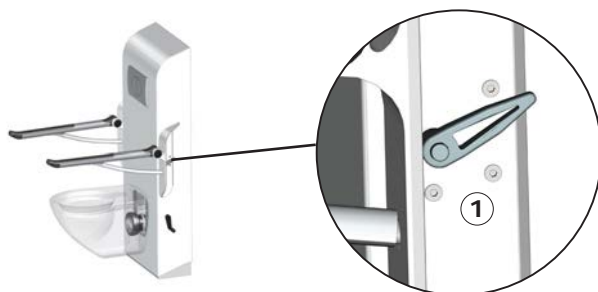

Kontakt Pressalit eller din forhandler, hvis problemet ikke kan løses. Forsøg ikke selv at reparere produktet, da dette vil ugyldiggøre garantien.

Bortskaffelse og genbrug

Produktet indeholder genbrugelige materialer. Der er ingen kendte farer eller risici forbundet med bortskaffelse af produktet. Alle komponenter kan bortskaffes efter at være blevet rengjort og desinficeret.

Ved bortskaffelse af produktet anbefales det, at det skilles ad og inddeles i forskellige affaldsgrupper til genbrug eller forbrænding.

Følgende tabel indeholder oplysninger om genbrug og håndtering af produktet.

Stål	Stål kan genbruges ved hjælp af omsmeltnings- og anvendes som sekundært materiale i produktionen af nyt stål.
Plastik	Brug plastiksorings- og genbrugssystemer, hvis de er tilgængelige i lokalområdet, og ellers har forbrænding af plastik den ekstra fordel, at det genererer energi, hvilket kan anvendes til f.eks. en kombination af varme- og kraftproduktion.

Innehåll

Monteringsinstruktion	32
Symboler som används i manualen	33
Allmän säkerhetsinformation	34
Produktetikett	35
Avsedd användning	36
Användare	36
Användningsmiljö	36
Modeller	37
Kompatibla armstöd	37
Användningsinstruktioner	38
Armstöd	39
Rengöring	40
Underhåll	41
Underhållsinspektion	41
Mått – mm	43
Armstöd	43
Teknisk information	44
Åtgärda fel	44
Kassering och återvinning	45

Monteringsinstruktion



En monteringsinstruktion medföljer den här produkten. Den går även att ladda ned på www.pressalitcare.com.

Symboler som används i manualen

Följande symboler används i manualen samt i övrig dokumentation som medföljer produkten.



VARNING indikerar en potentiellt farlig situation som kan orsaka dödsfall eller allvarlig skada om den inte undviks.



VAR FÖRSIKTIG indikerar en potentiellt farlig situation som kan orsaka mindre eller måttlig skada om den inte undviks. Kan också användas för att varna för osäker hantering.



VIKTIGT indikerar viktig information om hantering och användning av produkten.



OBS används för att informera om hantering som inte är relaterad till personlig säkerhet.



Varning för handskada.



Varning för fotskada.



Varning för huvudskada.

Allmän säkerhetsinformation

VARNING

- Se till att du har läst och förstått manualen fullständigt innan du använder produkten. Förvara manualen nära produkten.
- Följ anvisningarna i manualen för att undvika olyckor som kan orsaka allvarliga personskador.
- Använd aldrig produkten på något annat sätt än vad som beskrivs i den här manualen eftersom du då riskerar att skada både dig själv och produkten.
- Se till att alla personer som ska installera eller använda produkten och de tillhörande systemen har fått den information som behövs samt att de har tillgång till manualen.

VAR FÖRSIKTIG

- Följ anvisningarna för att undvika att produkten skadas eller förstörs.
- Försök inte reparera, demontera, montera eller göra tillägg till produkten eller ändra den på något sätt. Sådana åtgärder får endast utföras av Pressalit eller av personer som fått behörighet av Pressalit.
- Låt aldrig barn använda produkten ensamma. Den är inte avsedd för lek.
- Använd aldrig produkten om den är trasig eller skadad. Vänta med att använda en defekt produkt tills den har reparerats.

OBS

- Informationen i den här manualen är baserad på att produkten är korrekt monterad enligt våra anvisningar.
- Pressalit tar inget ansvar för eventuella fel som uppstår om produkten används på något annat sätt än vad som beskrivs i manualen.
- Vi förbehåller oss rätten att göra ändringar i manualen utan att meddela detta i förväg.

Produktetikett

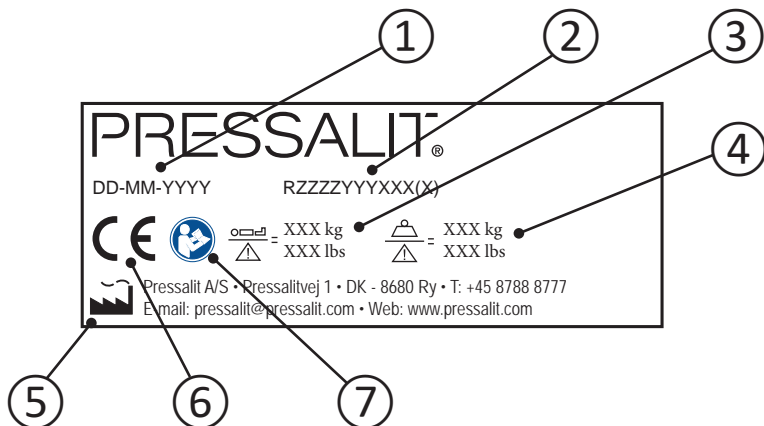

① Tillverkningsdatum

② Artikelnummer

③ Användarens maxvikt

④ Säker arbetsbelastning

⑤ Tillverkarens namn och adress

⑥ Denna produkt är CE-märkt i enlighet med Rådets direktiv 93/42/EEG om medicintekniska produkter, inklusive tilläggen i direktivet 2007/47/EEG. En försäkran om överensstämmelse finns på www.pressalitcare.com

⑦ Läs manualen för att få anvisningar om användning

Placering av produktetiketten ①.



Avsedd användning

Den här produkten är avsedd att ge optimala ergonomiska förutsättningar för att använda en toalett, för både sittande och stående användare med funktionsnedsättning.

Användare

Produkten kan användas av alla – vuxna, barn, unga och gamla.

Användningsmiljö

För användning inomhus i våtrumsmiljö, till exempel ett badrum. Produkten är avsedd för användning i rumstemperatur i privata hem, på vårdhem och sjukhus under normala arbetsförhållanden.



VAR FÖRSIKTIG

Placera aldrig föremål under toaletten.

Modeller



R8073, R8083

Kompatibla armstöd



R3686, R3786



R3671, R3771

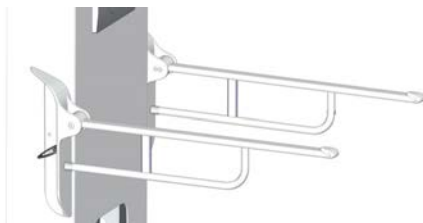

R1085, R1081

Användningsinstruktioner

Toalettupphänget kan justeras 200 mm uppåt och nedåt.

Maximal belastning för toalettupphänget: 200 kg.

Maximal belastning för armstöden: 150 kg.

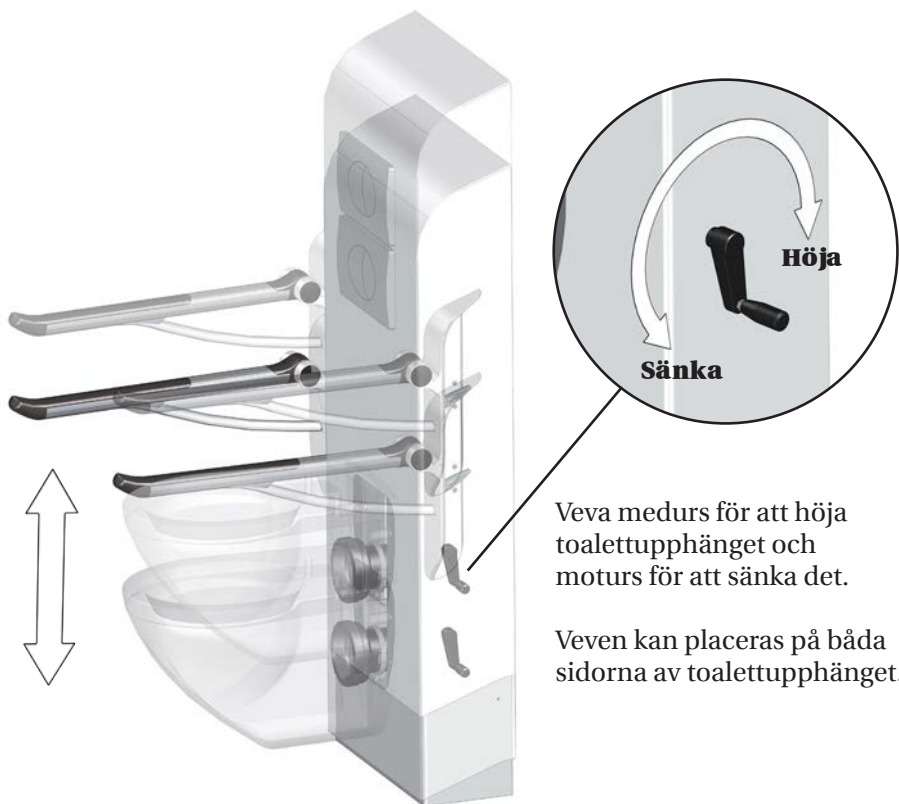

SV



Se till att du inte skadar händerna, fötterna eller huvudet när du är i närheten av rörliga mekaniska delar.



VAR FÖRSIKTIG

Placera aldrig föremål under toaletten.

Armstöd

Armstöden kan fällas uppåt och nedåt.
Fäll upp dem när de inte används.

**För armstöden R3686, R3786, R3671
och R3771:** Det hörs ett klick när
armstödet är uppfällt på rätt sätt.



**Se till att du inte
skadar händerna när
du är i närheten av
delar som stängs.**

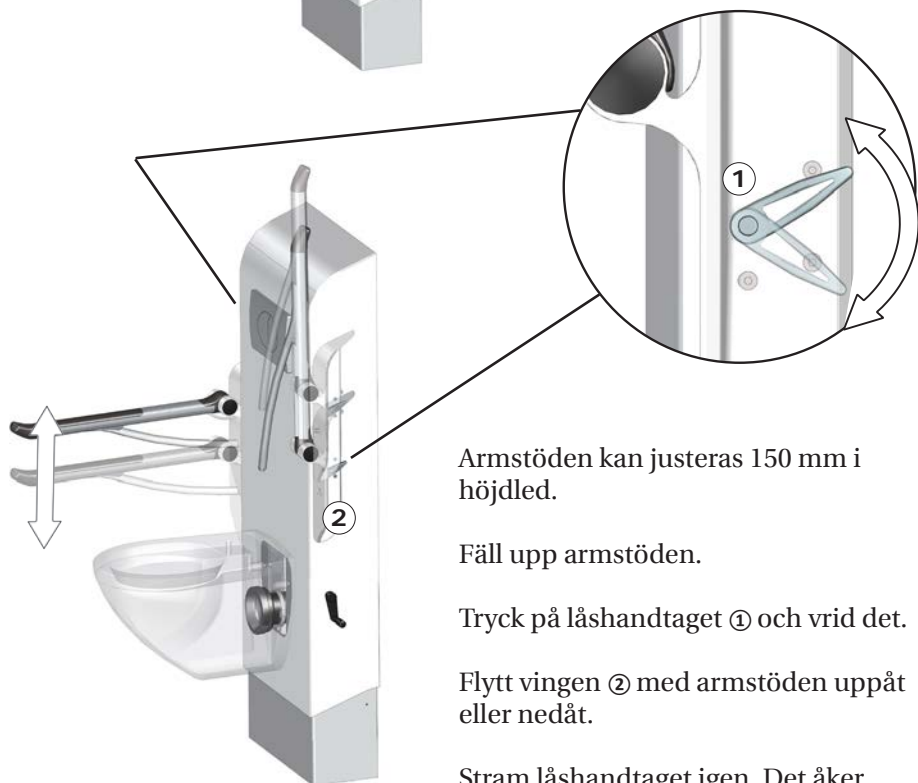

Armstöden kan justeras 150 mm i
höjddled.

Fäll upp armstöden.

Tryck på låshandtaget ① och vrid det.

Flytt vingen ② med armstöden uppåt
eller nedåt.

Stram låshandtaget igen. Det åter
tillbaka automatiskt efter justeringen.

Rengöring

Rengör produkten efter varje användningstillfälle. Använd vatten och vanlig tvål. Skölj av med rent vatten och torka med en mjuk trasa.

För rengöring av ytan kan klorinbaserade desinficeringsmedel användas enligt produktspecifikationen och säkerhetsföreskrifterna för de här produkterna.

VIKTIGT

- Använd inte en autoklav eller någon annan typ av tryckkokare för rengöring.
- Undvik aggressiva rengöringsmedel som innehåller syror eller klorid.
- Spruta aldrig med högtryckstvätt direkt på produkten.
- Undvik användning av aggressiva, slipande, korrosiva eller kloridbaserade rengörings- eller desinficeringsprodukter.



VAR FÖRSIKTIG

Läs alltid materialsäkerhetsdatabladet (MSDS) och de medföljande anvisningarna till det aktuella rengörings-, desinficerings- eller avkalkningsmedlet avseende säker användning, spädning, sköljning, torkning, hantering och förvaring.

Underhåll

Den förväntade användningstiden för toalettupphänget är 10 år, förutsatt att underhåll utförs enligt följande anvisning:

Vi rekommenderar att du förflyttar produkten till maxpositionerna uppe och nere en gång i månaden så att de interna delarna smörjs.

Vi rekommenderar att en underhållsinspektion utförs varje år.

Underhållsinspektion



Höj toaletten till sin högsta position.

Ta bort kontrollpanelen ①.
Ta bort toaletten ②.

Skruva bort låshandtagen för armstöden ③.

Skruva bort skruvarna för armstöden ④ och ta bort båda armstöden.

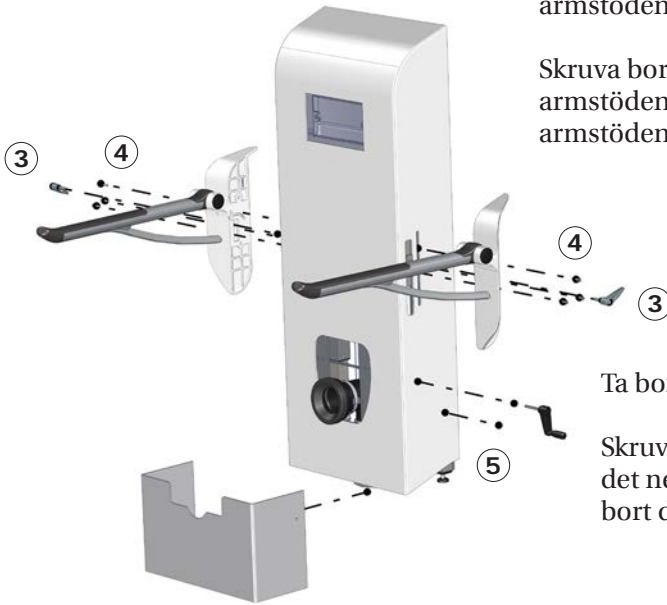

Ta bort veven ⑤.

Skruva bort skruven ⑥ för det nedre fronthöljet och ta bort det.



Ta bort fronthöljet.

SV

Smörj de invändiga kvadratiska rören ⑦ och lyftspindelmekanismen ⑧ med WD-40 eller motsvarande.

Sätt tillbaka fronthöljet och det nedre fronthöljet.

Montera armstöden och toaletten.

Sänk toaletten till sin lägsta position och kör den sedan till sin högsta position igen för att smörjmedlet ska fördelas jämnt.

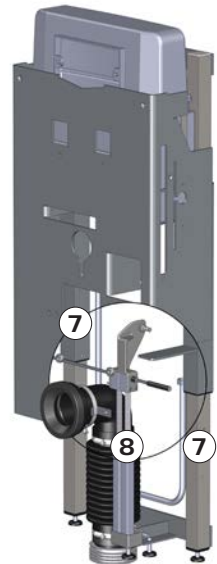

Mått - mm

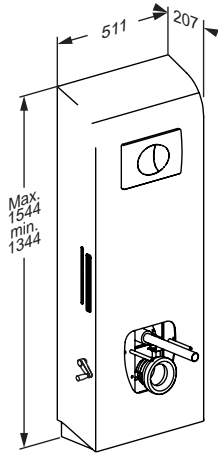

R8073, R8083

Armstöd

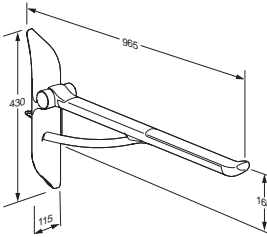

R3686, R3786

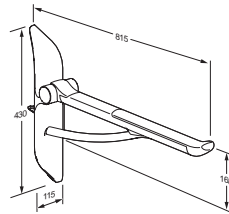

R3671, R3771

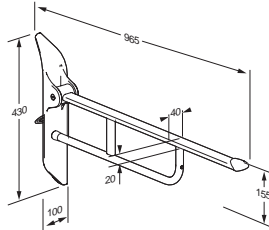

R1085, R1081

Teknisk information

Max. belastning	Toalettupphäng: 200 kg
	Armstöd: 150 kg
Vikt	
R8273	52,2 kg
R8083	52 kg
R3686, R3786	5,24 kg
R3671, R3771	4,9 kg
R1085, R1081	3,15 kg

Åtgärda fel

Symptom	Orsak	Åtgärd
Det går hackigt när produkten flyttas uppåt och nedåt.	De invändiga kvadratiska rören behöver smörjas.	Smörj de invändiga kvadratiska rören enligt anvisningarna i "Underhåll".
Det går inte att höjjustera armstöden.	Skruvarna ① som håller armstödet på plats är för hårt åtdragna.	Lossa skruvarna tills det går att justera höjden. Se monteringsinstruktionerna.

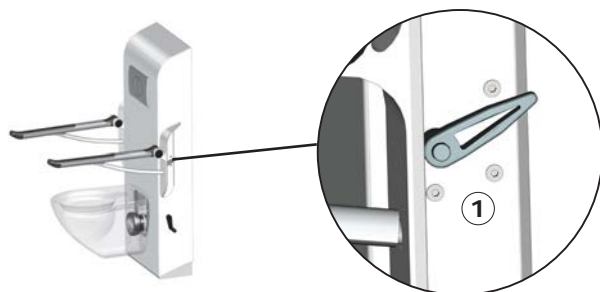

Kontakta Pressalit eller din återförsäljare om du inte kan åtgärda problemet. Försök inte reparera produkten själv eftersom det gör att garantin upphör att gälla.

Kassering och återvinning

Produkten innehåller material som går att återvinna. Det finns inga kända risker förknippade med kassering av produkten. Alla komponenter kan kasseras efter att de har rengjorts och desinficerats.

Vid kassering av produkten rekommenderar vi att den demonteras och att de olika delarna avfallssorteras för återvinning eller förbränning.

I följande tabell finns information om återvinning och hantering av produkten.

Stål	Stål kan återvinnas genom att smältas ned och inkluderas som ett sekundärt material vid tillverkning av nytt stål.
Plast	Sortera som plastavfall.

Innholdsfortegnelse

Symboler brukt i denne brukerhåndboken	47
Generell sikkerhet	48
Produktetikett	49
Tiltenkt bruk	50
Krav til operatører	50
Krav til omgivelsene ved bruk	50
Modeller	51
Kompatible toalettstøtter	51
Bruksanvisning	52
Toalettstøtter	53
Rengjøring	54
Vedlikehold	55
Vedlikeholdskontroll	55
Mål – mm	57
Toalettstøtter	57
Tekniske data	58
Feilsøking	58
Kassering og gjenvinning	59

Monteringsanvisning



En monteringsanvisning er inkludert med dette produktet. Den kan også lastes ned fra www.pressalitcare.com.

Symboler brukt i denne brukerhåndboken

De følgende symbolene brukes i denne brukerhåndboken og i den tilhørende dokumentasjonen som følger med produktet.

ADVARSEL

ADVARSEL indikerer en potensiell farlig situasjon som, hvis den ikke unngås, kan føre til død eller alvorlig personskade.

FORSIKTIG

FORSIKTIG angir en potensielt farlig situasjon som, hvis den ikke unngås, kan føre til mindre eller moderate personskader. Det kan også brukes for å advare mot feilaktig bruk.

VIKTIG

VIKTIG angir viktig informasjon om korrekt håndtering og bruk av produktet.

MERKNAD

MERKNAD indikerer forhold som ikke er relatert til personlig sikkerhet.



Advarsel om håndskade



Advarsel om fotskade



Advarsel om hodeskade

Generell sikkerhet

ADVARSEL

- Les og forstå brukerhåndboken fullstendig før bruk. Oppbevar brukerhåndboken nær enheten.
- Følg instruksjonene i denne brukerhåndboken for å unngå ulykker som kan føre til alvorlig personskade.
- Dette produktet skal aldri brukes eller håndteres på andre måter enn som beskrevet i denne brukerhåndboken. Dette kan redusere sikkerheten for deg og føre til skade på produktet.
- Sørg for at alle som skal montere eller bruke produktet og systemene, har all nødvendig informasjon og tilgang til denne brukerhåndboken.

FORSIKTIG

- Følg disse instruksjonene for å unngå at produktet skades eller ødelegges.
- Ikke utfør reparasjoner, demonterings- eller monteringsoperasjoner, utvidelser, justeringer eller modifikasjoner på dette produktet. Dette skal kun utføres av Pressalit eller personer som er autorisert av Pressalit.
- La aldri barn bruke dette produktet uten tilsyn. Produktet er ikke et leketøy.
- Bruk aldri produktet hvis det er defekt eller skadet. Bruk ikke et defekt produkt før det er blitt reparert.

MERKNAD

- Informasjonen i denne brukerhåndboken forutsetter at produktet er riktig montert i samsvar med våre monteringsinstruksjoner.
- Pressalit kan ikke holdes ansvarlig hvis produktet brukes på annen måte enn som beskrevet i veiledningen.
- Vi forbeholder oss retten til å foreta endringer i denne brukerhåndboken uten varsel.

Produktetikett

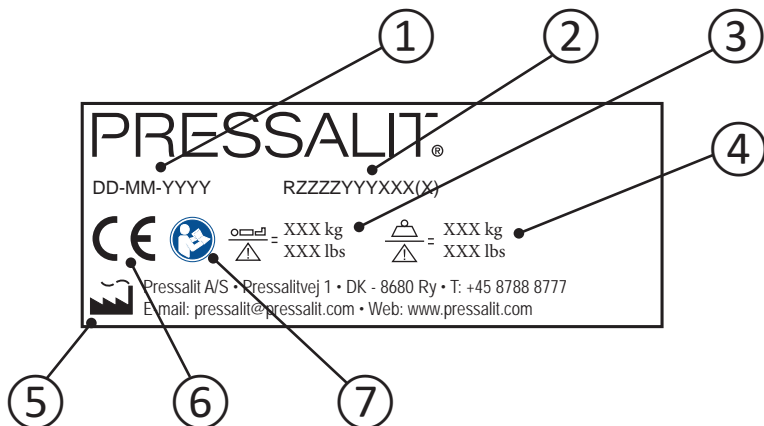

① Tillverkningsdatum

② Artikelnummer

③ Användarens maxvikt

④ Säker arbetsbelastning

⑤ Tillverkarens namn och adress

⑥ Denna produkt är CE-märkt i enlighet med Rådets direktiv 93/42/EEG om medicintekniska produkter, inklusive tilläggen i direktivet 2007/47/EEG. En försäkran om överensstämmelse finns på www.pressalitcare.com

⑦ Läs manualen för att få anvisningar om användning

no

Plassering av produktetikett ①.



Tiltenkt bruk

Dette produktet skal brukes for å oppnå optimal ergonomi ved toalettet, for både sittende og stående brukere med funksjonshemninger.

Krav til operatører

Produktet kan brukes av alle – voksne, barn, unge og gamle.

Krav til omgivelsene ved bruk

For bruk innendørs i våtrom, som bad eller vaskerom. Produktet skal brukes ved romtemperatur, i private hjem, på pleiehjem og sykehus under normale driftsforhold.



Plasser aldri gjenstander under toalettet.

Modeller



R8073, R8083

Kompatible toalettstøtter



R3686, R3786



R3671, R3771

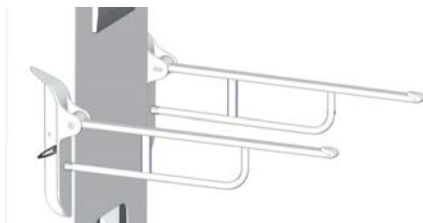

R1085, R1081

no

Bruksanvisning

Toalettopphenget kan justeres 200 mm opp og ned.

Toalettopphengets maksimalbelastning: 200 kg

Toalettstøttens maksimalbelastning: 150 kg



Vri sveivhåndtaket med klokken for å heve toalettet, og mot klokken for å senke det.

Sveivhåndtaket kan plasseres på begge sider av toalettopphenget.

no



Vær forsiktig for å unngå hånd-, fot og hodeskade når du er i nærheten av mekaniske deler i bevegelse.

⚠ FORSIKTIG

Plasser aldri gjenstander under toalettet.

Toalettstøtter

Toalettstøttene kan vippes opp eller ned. Vipp dem tilbake når de ikke er i bruk.

For toalettstøtter R3686, R3786, R3671 og R3771: Du hører et klikk når toalettstøtten er vippet opp riktig.



Vær forsiktig for å unngå håndskade når hendene er i nærheten av bevegelige deler som lukker seg.

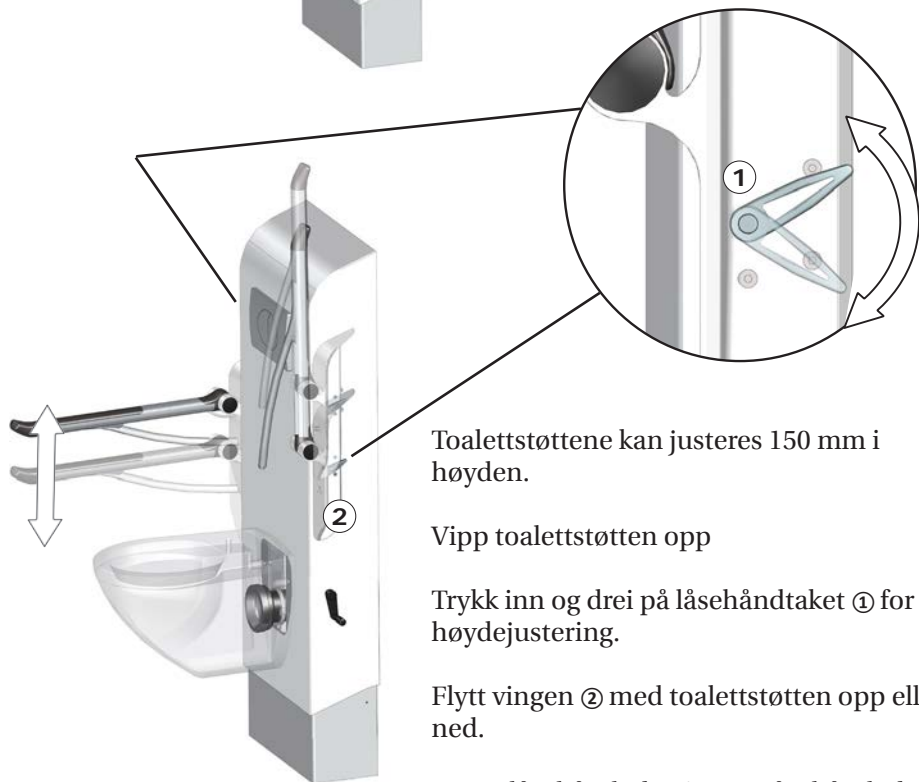

Toalettstøttene kan justeres 150 mm i høyden.

Vipp toalettstøtten opp

Trykk inn og dreii på låsehåndtaket ① for høydejustering.

Flytt vingen ② med toalettstøtten opp eller ned.

Stram låsehåndtaket igjen. Låsehåndtaket vil gli tilbake på plass av seg selv.

no

Rengjøring

Rengjør produktet etter hver bruk. Bruk vanlig såpevann. Skyll med rent vann og tørk med en myk klut.

Klorbaserte desinfiserende midler kan brukes til desinfisering av overflater i henhold til disse produktenes spesifikasjon og sikkerhetsanvisninger.

VIKTIG

- Ikke bruk autoklaving eller annen type damprengjøring.
- Unngå sterke rengjøringsmidler som inneholder syre eller klorid.
- Spray aldri produktet direkte med en høytrykksspyler.
- Unngå bruk av sterke, skurende, korroderende eller kloridbaserte rengjørings- eller desinfeksjonsprodukter.



FORSIKTIG

Les alltid produktdatabladet (MSDS) og instruksjonene som følger med rengjørings-, desinfeksjons- eller kalkfjerningsmiddelet, og følg instruksjonene for sikker bruk, fortynning, skylling, tørking, håndtering og oppbevaring av middelet.

Vedlikehold

Forventet levetid for toalettoppheget er 10 år, forutsatt at det vedlikeholdes som beskrevet nedenfor.

Det anbefales å månedlig justere produktet til de maksimale posisjonene opp og ned, slik at de innvendige delene smøres.

Det anbefales å utføre en vedlikeholdskontroll én gang i året.

Vedlikeholdskontroll



Hev toalettet til høyeste posisjon.

Ta av kontrollpanelet ①.
Ta av toalettet ②.

Skruløs låsehåndtakene til toalettstøttene ③.

Skruløs skruene til toalettstøttene ④ og fjern begge støttene.

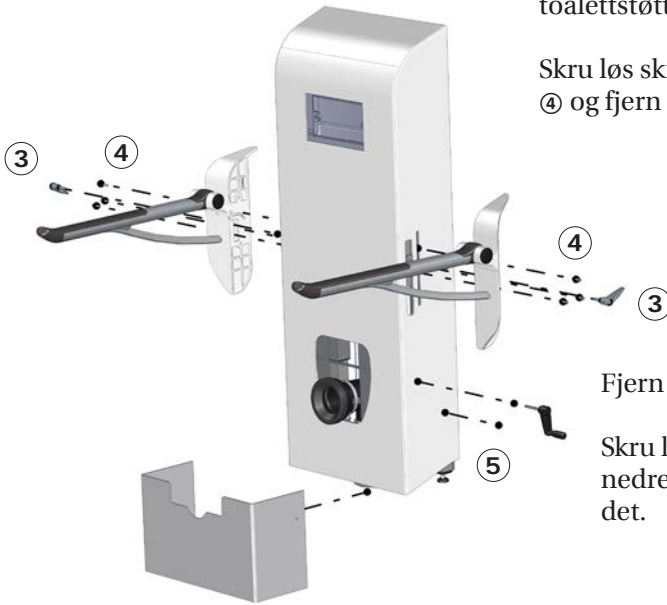

Fjern sveivhåndtaket ⑤.

Skruløs skruen ⑥ for det nedre frontdekselet og fjern det.



Ta av frontdekselet.

no Smør de indre firkanttrørene ⑦ og hevemekanismen ⑧ med WD-40 eller lignende.

Sett på plass frontdekselet og det nedre frontdekselet.

Monter toalettstøttene og toalettet.

Senk toalettet til laveste posisjon, og hev det deretter til øverste posisjon for å fordele smøremiddelet.

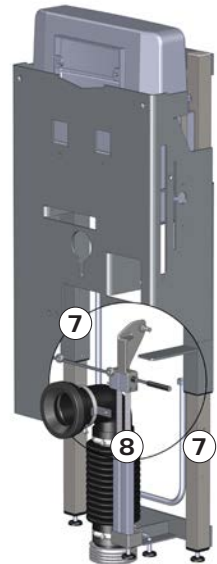

Mål – mm

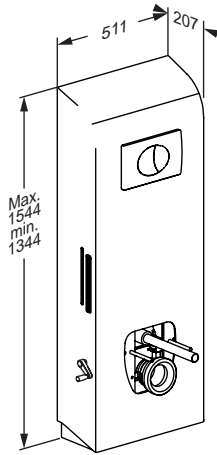

R8073, R8083

Toalettstøtter

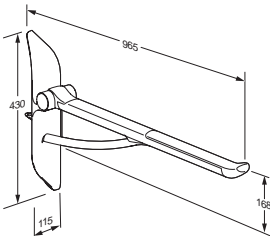

R3686, R3786

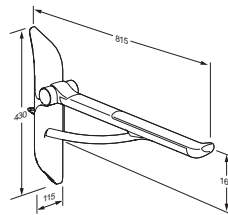

R3671, R3771

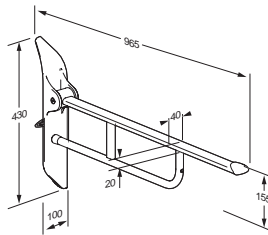

R1085, R1081

no

Tekniske data

Maks. last	Toalettoppheng: 200 kg
	Toalettstøtter: 150 kg
Vekt	
R8273	52,2 kg
R8083	52 kg
R3686, R3786	5,24 kg
R3671, R3771	4,9 kg
R1085, R1081	3,15 kg

Feilsøking

Symptom	Årsak	Tiltak
Produktet heves og senkes ujevnt.	De indre firkant-rørene er ikke tilstrekkelig smurt.	Smør de indre firkant-rørene som beskrevet i "Vedlikehold".
Det er ikke mulig å justere høyden på toalettstøttene.	Skrueene ① som holder toalettstøtten på plass, er strammet for hardt.	Løsne skruene til det er mulig å justere høyden.

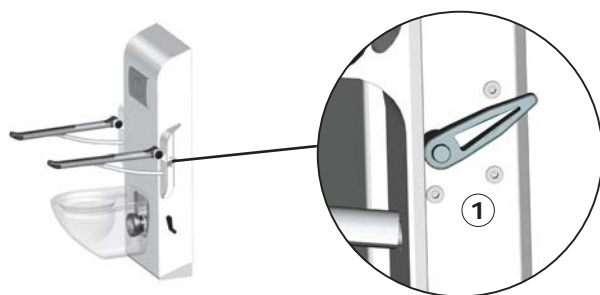

Kontakt Pressalit eller forhandleren hvis problemet vedvarer. Ikke prøv å reparere produktet selv, da dette vil gjøre garantien ugyldig.

Kassering og gjenvinning

Enheten inneholder materiale som kan gjenvinnes. Det er ingen kjente farer eller risikoer forbundet med avhending av produktet. Alle komponenter kan kasseres når de er blitt rengjort og desinfisert.

Når produktet avhendes, anbefaler vi at det demonteres og sorteres i ulike avfallsgrupper for gjenvinning eller forbrenning.

Den følgende tabellen gir informasjon om gjenvinning og håndtering av produktet.

Stål	Stål kan gjenvinnes ved at det smeltes ned og inkluderes som et sekundærmateriale ved produksjon av nytt stål.
Plast	Bruk plastsorterings- og -gjenvinningssystemer hvis slike finnes tilgjengelig lokalt. Hvis ikke kan plasten brennes, noe som genererer ny energi som for eksempel kan brukes ved kombinert varme- og kraftproduksjon.
Elektronikk	De elektroniske komponentene skal samles inn separat og returneres til den relevante gjenvinningstjenesten.

Pressalit A/S

Pressalitvej 1
8680 Ry
Denmark
Tel. : +45 8788 8788
Fax : +45 8788 8789
E-mail : pressalit@pressalit.com

www.pressalit.com

- en** Visit our website to find your local dealer and get further information about Pressalit Care and our solutions for bathrooms and kitchens.
- dk** Besøg vores hjemmeside for at finde din lokale forhandler og få yderligere oplysninger om Pressalit Care og vores løsninger inden for bad og køkken.
- sv** Besök vår webbplats för att hitta en lokal återförsäljare och för mer information om Pressalit Care och våra lösningar för kök och badrum.
- no** Besøk nettstedet vårt for å finne din lokale forhandler og få ytterligere informasjon om Pressalit Care og løsningene våre for bad og kjøkken.



Pressalit Care, Ry, Denmark

