

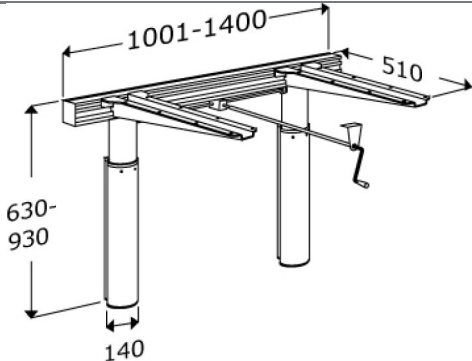

PRESSALIT®

Product Varunummer	Lyftenhet för bänkskiva, manuellt höjdglerbart RK1111
Beskrivning	<p>EAN:5708590292762 HMI: 54800</p>  <p>Pressalit INDIVO lyftenheter kan enkelt integreras i det privata hemmet, vilket gör det möjligt för hela familjen att njuta av den möjligheten att använda den höjdbarbara funktionen. Lyftenheterna kan också bidra till att ge en flexibel kökslösning för t.ex. vårdcentraler, skolkök och skolans vetenskapslaboratorier, där det finns ett behov av frekventa höjdbarbara justeringar på köksbänkar och skåp.</p> <p>Manuell lyftenhet för bänkskiva, 1001 - 1400 mm. 300 mm höjdbarbar justering. Inkl. 2 teleskopben, 2 konsoler, tvärprofil och vev.. Inkl. monteringskruvar för massiv sten.. Önskad längd anges vid beställning.</p>
Justerbar Produktkapacitet	Höjdglerbar Maximal belastning(jämnt distibueras): 100 kg. inkl. bordsplattan
Garanti	Pressalit förpliktar sig att åtgärda material- och fabriktionsfel inom en 3-års period från inköpsdatum.





PRESSALIT®

Product	Lyftenhet för bänkskiva, manuellt höjddreglerbart
Varunummer	RK1111
Rengöring	<p>Rengör produkten med vanligt såpvatten. Du ska inte använda rengöringsmedel som innehåller klor eller slip- och etsmedel eftersom detta kan skada yten.</p> <p>Följande rengöringsmedel är testat av Pressalit och kan användas om det späds enligt anvisningarna på förpackningen.</p> <p>DESINFICERANDE RENGÖRINGSMEDEL: Clinimax Difficil-S Erisan OXY+ Sprit (husholdningssprit) Suma Bac D10 Virkon Rodalon Desinfektionsspray Lysoformin Spezial CaviCide Sufanios Premium Tvättspit 70%</p> <p>INTE-DESINFICERANDE RENGÖRINGSMEDEL: Suma Star free D1 Taski 100 Taski 200 Milizid Citro</p> <p>Omedelbart efter rengöring skall produkten sköljas av med riklig mängd vatten och eftertorka med en mjuk trasa, annars kan vissa material bli missfärgade, och nedbrytning av ytbeläggningen kan uppstå.</p>

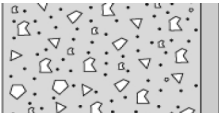
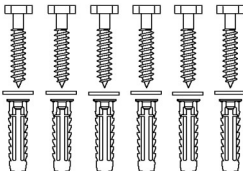

Product	Lyftenhet för bänkskiva, manuellt höjreglerbart
Varunummer	RK1111

Montage i olika väggtyper

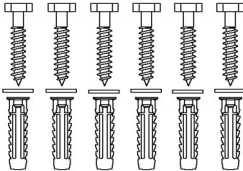
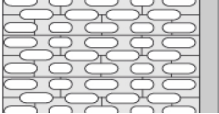
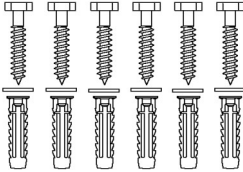
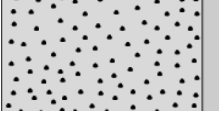
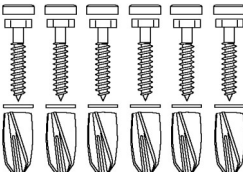
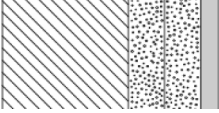
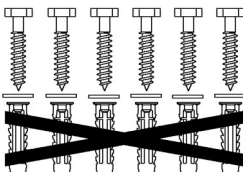
	Betong >B25 V8608 - Monteringsset 6 st. skruvar Ø10 x 70, plugg SX12. Måste beställas separat.	
	Mursten >= Mz12 V8608 - Monteringsset 6 st. skruvar Ø10 x 70, plugg SX12. Måste beställas separat.	
	Cementsten >= Hlz12 V8608 - Monteringsset 6 st. skruvar Ø10 x 70, plugg SX12. Måste beställas separat.	
	Lättbetong P4 V8658 - Monteringsset 6 st. skruvar Ø10 x 70, plugg GB14. Måste beställas separat.	
	Godkända våtrumsskivor (2 x 12,5 mm) förstärkt med trä V8608 - Monteringsset 6 st. skruvar Ø10 x 70, plugg SX12. Anvend inte plugg. Måste beställas separat.	

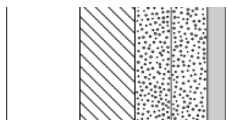
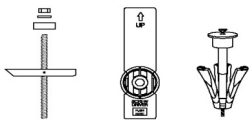
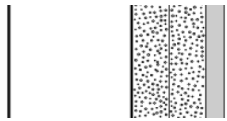
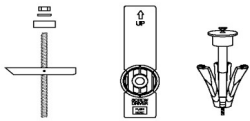
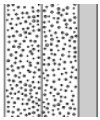
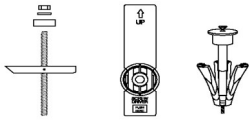

Product Varunummer	Lyftenhet för bänkskiva, manuellt höjreglerbart RK1111	
	Godkända våtrumsskivor förstärkt med 22 mm kryssfänér Monteringsskruv (6 stycket) måste köpas separat, för gipsvägg använd, fischer KD8 eller liknande.	
	Godkända våtrumsskivor förstärkt med stål 2 mm Monteringsskruv (6 stycket) måste köpas separat, för gipsvägg använd, fischer KD8 eller liknande.	
	Godkända våtrumsskivor ca 12 mm x2 Monteringsskruv (6 stycket) måste köpas separat, för gipsvägg använd, fischer KD8 eller liknande.	

Det är installatörens ansvar att säkerställa att korrekt fastsättning sker.