

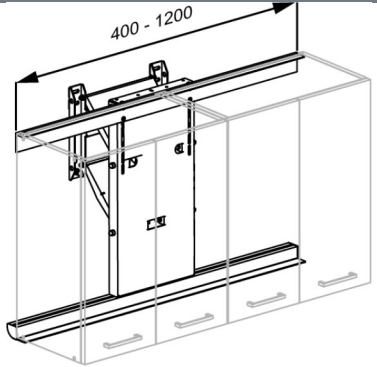

Product Artikelnummer	INDIVO lift voor wandkast 400-1200 mm RK1420
Beschrijving	<p>EAN:5708590378862</p>  <p>De Pressalit INDIVO in hoogte verstelbare keukenliften kunnen eenvoudig worden toegepast in thuis situaties, zodat het hele gezin kan genieten van alle mogelijkheden en gebruik kan maken van de in hoogte verstelbare functie. De liften kunnen ook een flexibele keukenoplossing bieden voor bijvoorbeeld zorgcentra, keukens op scholen of in laboratoria, overal waar keukenbladen en kasten vaak in hoogte moeten worden versteld.</p> <p>INDIVO lift voor wandkasten, met een motor en schakelkast. 430 mm in hoogte verstelbaar met schakelaars of bedrade afstandsbediening. Wanneer de hoogte naar beneden wordt afgesteld, zal de lift ook 180 mm naar de gebruiker toe bewegen. Voor wandkasten breedte 400-1200 mm. Let op: De maximale hoogte van wandkasten is 725 mm Als een wandkast hoger moet worden, moet een verlengstuk RK1065 of RK1066 worden toegevoegd. Bij bestelling hoogte, breedte en diepte van de wandkasten aangeven. Excl. bevestigingsmateriaal.</p>
Verstelbaarheid	In hoogte verstelbaar
Afstelhoogte	430 mm
Product capaciteit	Max. belasting (inclusief wandkasten): 1 lift: 110 kg
Opwaartse snelheid	Speed up mm: 18 mm/s Speed down mm: 18 mm/s
Noise level	48 dB



Product	INDIVO lift voor wandkast 400-1200 mm
Artikelnummer	RK1420
Materialen	Materiaal: Hefmotor: staal Dwarsdragers: aluminium Schakelopties: ABS-kunststof
Ergonomy	Wandkasten worden diagonaal verplaatst, zowel verticaal als in richting van de gebruiker. Dit maakt het eenvoudig voor zittende gebruikers en kinderen om toegang te krijgen tot de wandkast en om inhoud te kunnen zien. In de hoogte verstelbare wandkasten bieden extra opbergmogelijkheden in keukens waar kasten niet onder het werkblad geïnstalleerd kunnen worden uit oogpunt van zittende gebruikers.
Funktie	Hefhoogtes voor wandkasten worden aangepast via schakelopties in de voorste werkblad rand. Bedienings schakelaars kunnen naar believe worden geplaatst langs de voorzijde. De schakelopties zijn kleurcodeerd-aluminium om werkbladen te bedienen en rood om wandkasten te bedienen. Het ontwerp van de liften zorgt ervoor dat de hefmotoren zo onopvallend mogelijk zijn, ongeacht de positie van de kast. Wanneer de wandkasten 430 mm naar hun laagste positie worden verlaagd, worden deze ook 180 mm richting gebruiker verlengd.
Power consumption (maximale belasting)	Power consumption by maximum load: 187 W Power consumption by standby: 1,5 W
Garantie	Pressalit verbindt zich ertoe om materiaal- en fabricagefouten te vergoeden voor een periode vanaf drie jaar na de factuurdatum.





Product	INDIVO lift voor wandkast 400-1200 mm
Artikelnummer	RK1420
Reiniging	<p>Het product kan worden gereinigd met een milde zeepreineriger. Gebruik geen reinigingsmiddelen die chloor bevatten en evenmin bijtende of schurende middelen die het oppervlak kunnen beschadigen.</p> <p>De volgende reinigingsmiddelen zijn door Pressalit getest en goedgevonden voor zover de aanbevolen concentratie op de verpakking wordt aangehouden.</p> <p>DESINFECTEERMIDDELEN: Clinimax Difficil-S Erisan OXY+ Sprit (husholdningsprit) Suma Bac D10 Virkon Rodalon Desinfektionsspray Lysoformin Spezial CaviCide Sufanios Premium Tvättsprit 70%</p> <p>NIET-DESINFECTERENDE MIDDELEN: Suma Star free D1 Taski 100 Taski 200 Milizid Citro</p> <p>Het oppervlak moet direct na het schoonmaken worden afgenomen met een zachte met schoon water bevochtigde, doek daar sommige oppervlakken ander kunnen verkleuren of vlekken ontstaan en het oppervlak daardoor aangetast raakt.</p> <p>ONTKALKING VAN ALUMINIUM ONDERDELEN: Pressalit raadt aan om kalkaanslag op de muurrails en andere aluminium onderdelen te verwijderen met een oplossing van 30% schoonmaakazijn en 70 % leidingwater. Wanneer de aluminium onderdelen met deze oplossing zijn schoon gemaakt, moeten de onderdelen worden afgeveegd met met schoon water bevochtigde uitgewrongen doek.</p>
WEEE	<p>Neem contact op met uw plaatselijke Pressalit-vestiging of -distributeur (in landen waar geen vestiging is) die de recycling van elektronisch afval regelt in overeenstemming met de WEEE-richtlijn.</p>

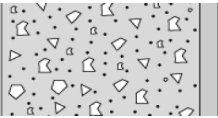
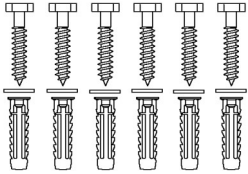

Product	INDIVO lift voor wandkast 400-1200 mm
Artikelnummer	RK1420

Installatie in verschillende wandtypes

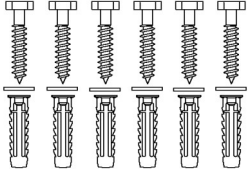
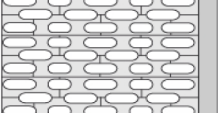
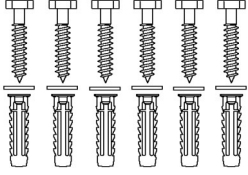
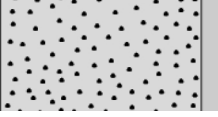
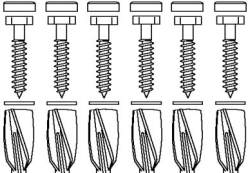
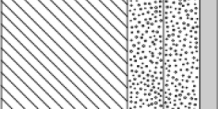
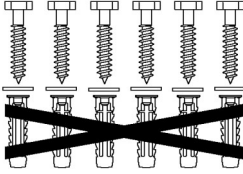
	Betonwanden >B25 V8608 - Bevestigingsmateriaal, 6 schroeven Ø10 x 70 - pluggen SX12. Moeten apart worden besteld.	
	Gemetselde wanden >= Mz12 V8608 - Bevestigingsmateriaal, 6 schroeven Ø10 x 70 - pluggen SX12. Moeten apart worden besteld.	
	Kalksteen>=Hiz12 V8608 - Bevestigingsmateriaal, 6 schroeven Ø10 x 70 - pluggen SX12. Moeten apart worden besteld.	
	Gasbeton P4 V8658 - Bevestigingsmateriaal, 6 bouten Ø10 x 70, pluggen GB14. Moeten apart worden besteld.	
	Gipsplaten (2 x 12,5 mm) watervast, versterkt met 40-50 mm hout V8608 - Bevestigingsmateriaal, 6 schroeven Ø10 x 70 - pluggen SX12. Pluggen zijn niet nodig. Moeten apart worden besteld.	

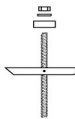

Product Artikelnummer	INDIVO lift voor wandkast 400-1200 mm RK1420
	Gipsplaten, watervast, versterkt met hout Muurbevestigingen (6 stuks) moeten apart worden gekocht, voor gipsplaat is het mogelijk om b.v. fischer KD 8 tuimelplug of iets dergelijks.   
	Gipsplaten (2 x 12,5 mm) watervast, versterkt met 2 mm staal Muurbevestigingen (6 stuks) moeten apart worden gekocht, voor gipsplaat is het mogelijk om b.v. fischer KD 8 tuimelplug of iets dergelijks.   
	Gipsplaten (2 x 12,5 mm) watervast Muurbevestigingen (6 stuks) moeten apart worden gekocht, voor gipsplaat is het mogelijk om b.v. fischer KD 8 tuimelplug of iets dergelijks.   

It is the responsibility of the installer to ensure that suitable wall fasteners are used.