

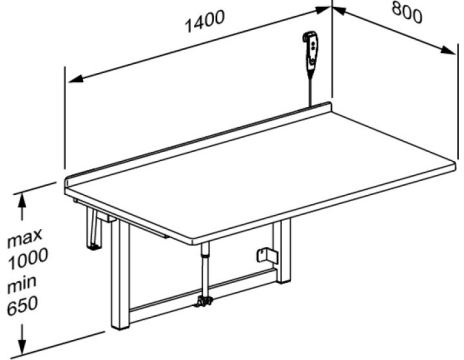

# PRESSALIT®

<b>Product</b> <b>Artikelnummer</b>	Aankleedtafel , 800 x 1400 mm, elektrisch in hoogte verstelbaar, opklapbaar R8722000
<b>Kleur</b>	Wit
<b>Beschrijving</b>	<p>VVS:777630120 NRF:7501914 EAN:5708590286228 HMI: 48865</p>  <p>Pressalit biedt een breed assortiment aankleedtafels zowel vrijstaand als wand hangend, in diverse maten en modellen. De wand hangende modellen zijn ook beschikbaar in varianten waarbij de tafel tegen de muur opgeklapt kan worden, met name geschikt voor kamers met beperkte bewegingsruimte. Speciaal van belang voor kinderdagverblijven zijn de lage-opstap wand hangende aankleedtafels, die zo ver naar beneden kunnen worden gebracht dat de kinderen zelf op de tafel kunnen klimmen. Alle types aankleedtafels zijn leverbaar met sanitaire aansluitvoorzieningen en een keuze aan kranen, mét en zonder uittrekbare handdouches.</p> <p>Opklapbare aankleedtafel voor wandmontage, 800 x 1400 mm. Met elektrische motor en transformator, in hoogte verstelbaar van 650 mm-1000 mm, met afstandbediening aan kabel. Materialen: gegoten werkblad in ABS-kunststoffen, synthetisch acryl en gepoedergelakt staal. Excl. bevestigingsmateriaal</p>
<b>Verstelbaarheid</b>	In hoogte verstelbaar
<b>Afstelhoogte</b>	350 mm
<b>Product capaciteit</b>	Max. belasting 75 kg
<b>Opwaartse snelheid</b>	Speed up mm: 14 mm/s Speed down mm: 14 mm/s
<b>Noise level</b>	48 dB
<b>Materialen</b>	Lifteenheid: Poedergelakt staal. Werkblad: ABS met acryl.



<b>Product</b> <b>Artikelnummer</b>	Aankleedtafel , 800 x 1400 mm, elektrisch in hoogte verstelbaar, opklapbaar R8722000
<b>Ergonomy</b>  <b>Functie</b>	<p>De soepele hoogteverstelling maakt het altijd mogelijk om de tafel op een ergonomisch juiste hoogte in te stellen.</p> <p>Eenvoudig te reinigen oppervlakken zorgen voor optimale hygiëne. De geïntegreerde gasdrukcilinder maakt het mogelijk om de tafel eenvoudig tegen de muur te klappen wanneer deze niet wordt gebruikt om de vloeroppervlak te maximaliseren.</p>
<b>Mains connection (V)</b>	230
<b>Actuator (motor)</b>	LA31 Deskline (Linak), 1500N, IPX1
<b>Control box</b>	CBD6 (Linak), IP20
<b>Wired remote control</b>	HB30 (Linak), IPX4
<b>Power consumption (maximale belasting)</b>	Power consumption by maximum load: 96 W Power consumption by standby: 0,1 W
<b>Garantie</b>	Pressalit verbindt zich ertoe om materiaal- en fabricagefouten te vergoeden voor een periode vanaf drie jaar na de factuurdatum.





<b>Product</b>	Aankleedtafel , 800 x 1400 mm, elektrisch in hoogte verstelbaar, opklapbaar
<b>Artikelnummer</b>	R8722000
<b>Reiniging</b>	<p>Het product kan worden gereinigd met een milde zeepreiniger. Gebruik geen reinigingsmiddelen die chloor bevatten en evenmin bijtende of schurende middelen die het oppervlak kunnen beschadigen.</p> <p>De volgende reinigingsmiddelen zijn door Pressalit getest en goedgevonden voor zover de aanbevolen concentratie op de verpakking wordt aangehouden.</p> <p><b>DESINFECTEERMIDDELEN:</b> Clinimax Difficil-S Erisan OXY+ Sprit (husholdningssprit) Suma Bac D10 Virkon Rodalon Desinfektionsspray Lysoformin Spezial CaviCide Sufanios Premium Tvättsprit 70%</p> <p><b>NON-DISINFECTANTS:</b> Suma Star free D1 Taski 100 Taski 200 Milizid Citro</p> <p>Het oppervlak moet direct na het schoonmaken worden afgenomen met een zachte met schoon water bevochtigde, doek daar sommige oppervlakken ander kunnen verkleuren of vlekken ontstaan en het oppervlak daardoor aangetast raakt.</p>
<b>WEEE</b>	<p>Neem contact op met uw plaatselijke Pressalit-vestiging of -distributeur (in landen waar geen vestiging is) die de recycling van elektronisch afval regelt in overeenstemming met de WEEE-richtlijn.</p>

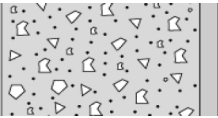
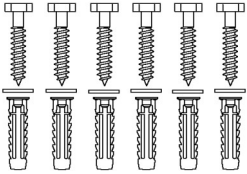

<b>Product</b>	Aankleedtafel , 800 x 1400 mm, elektrisch in hoogte verstelbaar, opklapbaar
<b>Artikelnummer</b>	R8722000

## Installatie in verschillende wandtypes

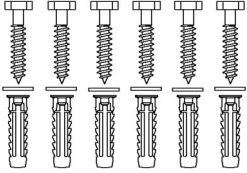
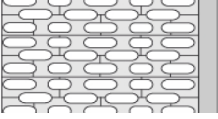
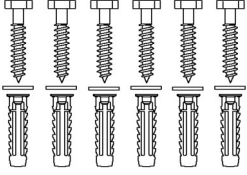
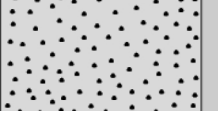
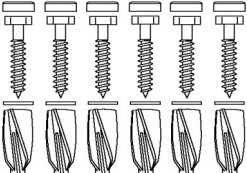
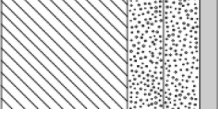
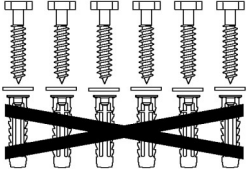
	<b>Betonwanden &gt;B25</b> V8608 - Bevestigingsmateriaal, 6 schroeven Ø10 x 70 - pluggen SX12. Moeten apart worden besteld.	
	<b>Gemetselde wanden &gt;= Mz12</b> V8608 - Bevestigingsmateriaal, 6 schroeven Ø10 x 70 - pluggen SX12. Moeten apart worden besteld.	
	<b>Kalksteen&gt;=Hiz12</b> V8608 - Bevestigingsmateriaal, 6 schroeven Ø10 x 70 - pluggen SX12. Moeten apart worden besteld.	
	<b>Gasbeton P4</b> V8658 - Bevestigingsmateriaal, 6 bouten Ø10 x 70, pluggen GB14. Moeten apart worden besteld.	
	<b>Gipsplaten (2 x 12,5 mm) watervast, versterkt met 40-50 mm hout</b> V8608 - Bevestigingsmateriaal, 6 schroeven Ø10 x 70 - pluggen SX12. Pluggen zijn niet nodig. Moeten apart worden besteld.	

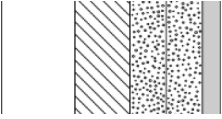
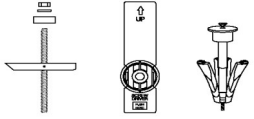
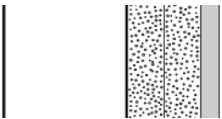
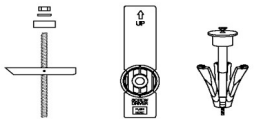
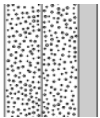

<b>Product</b> <b>Artikelnummer</b>	Aankleedtafel , 800 x 1400 mm, elektrisch in hoogte verstelbaar, opklapbaar R8722000	
	<b>Gipsplaten, watervast, versterkt met hout</b> Muurbevestigingen (6 stuks) moeten apart worden gekocht, voor gipsplaat is het mogelijk om b.v. fischer KD 8 tuimelplug of iets dergelijks.	
	<b>Gipsplaten (2 x 12,5 mm) watervast, versterkt met 2 mm staal</b> Muurbevestigingen (6 stuks) moeten apart worden gekocht, voor gipsplaat is het mogelijk om b.v. fischer KD 8 tuimelplug of iets dergelijks.	
	<b>Gipsplaten (2 x 12,5 mm) watervast</b> Montage in dit wandtype wordt niet aanbevolen - levensgevaar voor personen en muren.	