

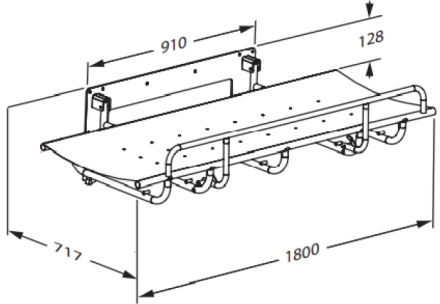

Product Varunummer	SCT 1000 duschbrits, fast höjd R8407000
Färg	VVS:777545380 RSK:8565078 EAN:5708590294827 HMI: 147800 NBS:N13:40,375 FDA:INT/D124320 Vit
Beskrivning	 <p>Pressalit erbjuder ett brett sortiment av mobila, flexibla, höjddjusterbara och fast monterad dusch- och vårdbritsar av hög kvalitet. De är designade för att kunna erbjuda ett stabilt stöd vid tvätt, påklädning och vård av vuxna och barn.</p> <p>Britsarna kan användas på sjukhus, vårdhem, institutioner i skolor och i privata hem, de har alla hållbart material och hygieniska ytor som är både bekväma och mycket enkla att rengöra.</p> <p>Design och flexibilitet ger optimala arbetsvillkor för vårdgivaren såväl som en hög komfort- och säkerhetsnivå för brukaren.</p> <p>SCT 1000 duschbrits, fast höjd. Uppfällbar. Inkl. sänggrind. Utvändiga mått: 747 mm x 1 800 mm. Exkl. monteringskrav för vägg.</p>
Justerbar Produktkapacitet	Fast höjd Maximal användarvikt (MUM): 150 kg. Maximal belastning (SWL): 150 kg. Vid 150 kg maxbelastning på duschbritsen, belastas varje skruv med 46 kg. <i>Britsen har testats statistiskt med 225 kg, enligt kraven i ISO 17966 standarden som kräver testning med säkerhetsfaktor 1,5.</i>
Material Ergonomi	Pulverlackerat rostfritt stål och PVC-överdragen kanvas (ftalatfri). Vårdgivaren kan enkelt ställa in britsens höjd för att få en optimal arbetsposition. Britsen tillåter brukaren att duscha och klä sig på ett säkert sätt samtidigt som risken för arbetsskador minskar. Duschbritsen kan fällas upp mot väggen så att den tar minsta möjliga plats när den inte används.





Product	SCT 1000 duschbrits, fast höjd
Varunummer	R8407000
Funktioner	<p>Den integrerade gascylindern gör det lätt att fälla upp liggplatsen så att den bara upptar minimalt med plats när den inte används. Sänggrinden är enkel att fälla upp/ner. Der finns ett duschdraperi till duschbritten som skyddar vårdgivaren mot vattenstänk.</p>
Garanti	<p>Pressalit förpliktar sig att åtgärda material- och fabrikationsfel inom en 3-års period från inköpsdatum. OBS Om produkten placeras i en miljö där det finns mycket salt eller klorid minskar garantitiden från 3 år (standard) till 1 år. Salt och klorid har en korrosiv effekt på komponenterna i produkten och gör att livslängden minskar.</p>
Rengöring	<p>Rengör produkten med vanligt såpvatten. Du ska inte använda rengöringsmedel som innehåller klor eller slip- och etsmedel eftersom detta kan skada yten.</p> <p>Följande rengöringsmedel är testat av Pressalit och kan användas om det späds enligt anvisningarna på förpackningen.</p> <p>DESINFICERANDE RENGÖRINGSMEDEL: Clinimax Difficil-S Erisan OXY+ Sprit (husholdningssprit) Suma Bac D10 Virkon Rodalon Desinfektionsspray Lysoformin Spezial CaviCide Sufanios Premium Tvättsprit 70% Accel PREvention Wipes Lingettes OxiGenesis from ENVIROX</p> <p>INTE-DESINFICERANDE RENGÖRINGSMEDEL: Suma Star free D1 Taski 100 Taski 200 Milizid Citro</p> <p>Omedelbart efter rengöring skall produkten sköljas av med riklig mängd vatten och eftertorka med en mjuk trasa, annars kan vissa material bli missfärgade, och nedbrytning av ytbeläggningen kan uppstå.</p>



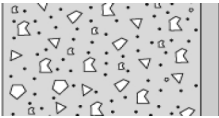
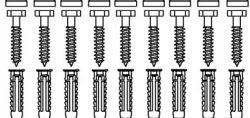

Product	SCT 1000 duschbrits, fast höjd
Varunummer	R8407000

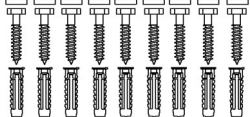
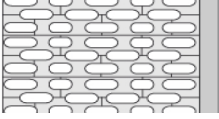
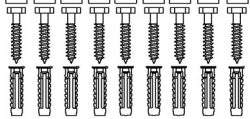
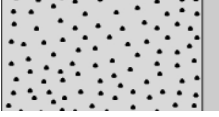
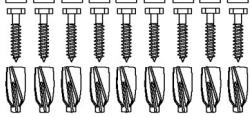
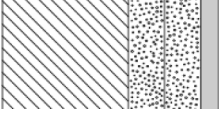
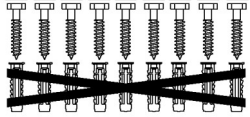
Montage i olika väggtyper

	Betong >B25 V8611 - Monteringsset 9 st. Ø10 x 70, plugg SX12. Måste beställas separat.	
	Mursten >= Mz12 V8611 - Monteringsset 9 st. Ø10 x 70, plugg SX12. Måste beställas separat.	
	Cementsten >= Hlz12 V8611 - Monteringsset 9 st. Ø10 x 70, plugg SX12. Måste beställas separat.	
	Lättbetong P4 V8661 - Monteringsset 8 st. bultar M5 x 50, plugg FTP K 6. Måste beställas separat.	
	Godkända våtrumsskivor (2 x 12,5 mm) förstärkt med trä V8611 - Monteringsset 8 st. skruvar Ø5 x 50, plugg SX8. Anvend inte plugg. Måste beställas separat.	

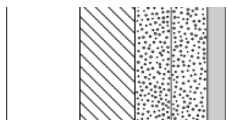
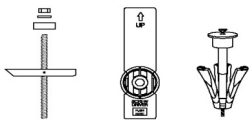
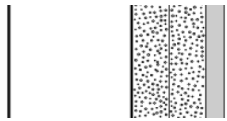
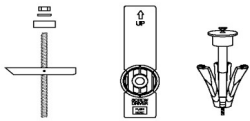
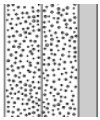

Product Varunummer	SCT 1000 duschbrits, fast höjd R8407000
	Godkända våtrumsskivor förstärkt med 22 mm kryssfänér Monteringskruv (9 stycket) måste köpas separat, för gipsvägg använd, fischer KD8 eller liknande. 
	Godkända våtrumsskivor förstärkt med stål 2 mm Monteringskruv (9 stycket) måste köpas separat, för gipsvägg använd, fischer KD8 eller liknande. 
	Godkända våtrumsskivor ca 12 mm x2 Montering av produkter i denna typ av vägg rekommenderas inte, finns en stor risk att kroppsskada uppstår. 

Det är installatörens ansvar att säkerställa att korrekt fastsättning sker.