

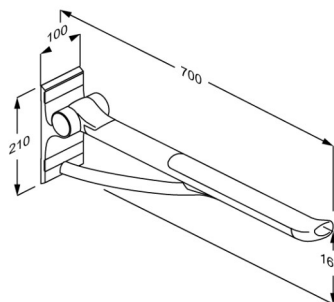

Produkt Varenummer	PLUS toiletstøtte, 700 mm R360070112
Farve	Antracitgrå
Produktbeskrivelse	<p>VVS:615871112 NRF:6191069 RSK:8487437 EAN:5708590367897 HMI: 123556 DB: 2509940 FDA:ILS/D135866</p> <p>Alle PLUS toiletstøtter er med integreret dæmperfunktion, der sikrer at støtten sænkes kontrolleret fra lodret til vandret position. Velegnet til brug sammen med væghængte toiletter, hvor afstand fra væg til front af toilet er 540/550 mm. <i>Erstatter udgåede modeller R3060, RF060, R3070 og RF070.</i></p> <p>PLUS toiletstøtte med dæmperfunktion. Totallængde 700 mm, ergonomisk udformet, så den sikrer et godt greb, både når man står og når man sætter og rejser sig. Fastmonteret. Opklappelig. Materialer: Aluminium og termoplastisk elastomér, hvilket giver en slidstærk og rengøringsvenlig overflade. Ekskl. monteringsbolte til væg.</p>
Justerbarhed Produktkapacitet	<p>Fastmonteret</p> <p>Maksimal belastning: 150 kg. Når toiletstøtten belastes med 150 kg, belastes hver monteringskrue med 161 kg.</p> <p><i>PLUS toiletstøtter er testet statisk med hhv. 700 kg (tæt på væggen), 425 kg (midtpå) og 225 kg (på yderste punkt).</i></p>
Materialer	<p>Toiletstøtten er hovedsagelig fremstillet af aluminium anodiseret 10 my. Gribefladerne er beklædt med en skridsikker overflade af en termoplastisk elastomér, der omslutter en glasforstærket nylonkerne.</p> <p>Toiletstøtten er hovedsagelig fremstillet af aluminium anodiseret 10 my. Gribefladerne er beklædt med en skridsikker overflade af en termoplastisk elastomér, der omslutter en glasforstærket nylonkerne.</p>





PRESSALIT®

Produkt	PLUS toiletstøtte, 700 mm
Varenummer	R360070112
Ergonomi	<p>Støttens ovale tværsnit (33 x 51 mm) sikrer et godt greb - både når man står, og når man sætter sig og rejser sig.</p> <p>Støttens afslutning er udformet, så håndens greb er fast og sikkert. Afslutningen er især en god støtte, når man sætter eller rejser sig. Samtidig opnås en klar fornemmelse af, hvor støtten slutter.</p> <p>Blødt og skridsikkert overflademateriale, der aldrig føles koldt.</p>
Funktioner	<p>Undersiden af støtten er udformet til montering af forskelligt tilbehør.</p> <p>Toiletstøtten kan klappes op.</p> <p>Undersiden af støtten er udformet til montering af forskelligt tilbehør.</p> <p>Toiletstøtten kan klappes op.</p> <p>Undersiden af støtten er udformet til montering af forskelligt tilbehør.</p> <p>Toiletstøtten kan klappes op.</p>
Garanti	<p>Pressalit forpligter sig til inden for en periode på 5 år fra fakturadato at afhjælpe materiale- eller fabrikationsfejl.</p>



Produkt	PLUS toiletstøtte, 700 mm
Varenummer	R360070112
Rengøring	<p>Produktet rengøres med varmt vand eller en mild sæbeblanding, eksempelvis universalrengøring. Der må ikke anvendes klorholdige, ætsende eller slibende rengøringsmidler, da det kan medføre at overfladen tager skade.</p> <p>Følgende rengøringsmidler er afprøvet af Pressalit og kan anvendes, såfremt de fortyndes ifølge anvisningerne på emballagen.</p> <p>DESINFICERENDE RENGØRINGSMIDLER: Clinimax Difficil-S Erisan OXY+ Sprit (husholdningssprit) Suma Bac D10 Virkon Rodalon Desinfektionsspray Lysoformin Spezial CaviCide Sufanios Premium Tvættsprit 70% Oxyplus-acid 2% (Diversey) WipeClean UniversalCleaning Chlorine Disinfection Wipes</p> <p>IKKE-DESINFICERENDE RENGØRINGSMIDLER: Suma Star free D1 Taski 100 Taski 200 Milizid Citro</p> <p>Umiddelbart efter rengøring skal produktet altid aftørres med en blød klud, der er vredet hårdt op i rent vand, da nogle materialer ellers kan blive skjoldede og misfarvede, og nedbrydning af overfladelakeringen kan finde sted.</p> <p>AFKALKNING AF ALUMINIUMDELE: Pressalit anbefaler at man fjerner kalkaflejringer fra aluminiumdele ved hjælp af en opløsning af 3 dele 30% eddikesyre og 7 dele vand. Når aluminiumdelene er vasket af i denne opløsning, tørres de efter med en blød klud, der er vredet hårdt op i rent vand.</p>





PRESSALIT®

Produkt	PLUS toiletstøtte, 700 mm
Varenummer	R360070112
	<p>Tilsligtet brug Toiletstøtten bruges som hjælp til en person, når han eller hun sætter sig på eller rejser sig fra et toilet, eller ved sideværts forflytning fra en kørestol.</p> <p>Betjeningsmiljø Til indendørs brug i våde omgivelser, som f.eks. et badeværelse eller vaskerum, i private hjem, på plejehjem og hospitaler. Ved institutionsbrug er den forventede levetid 10 år. <i>Der er foretaget levetidstest iht. ISO 17966:2016.</i></p> <p>For vedligehold, se brugermanual som er vedlagt produktet, og som kan findes på hjemmesiden under "Downloads".</p>

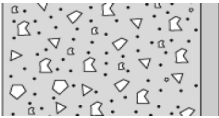
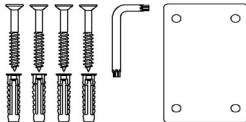

Produkt	PLUS toiletstøtte, 700 mm
Varenummer	R360070112

Montering i forskellige vægtyper

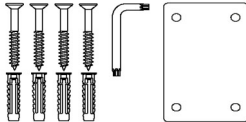
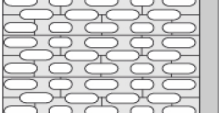
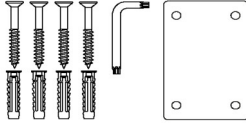
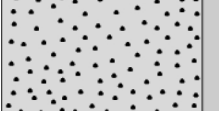
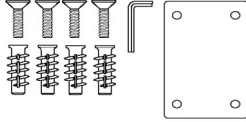
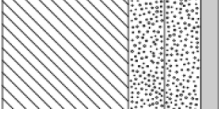
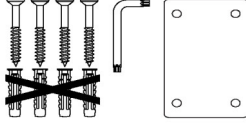
	Beton >B25 V8604 - Monteringssæt, 4 stk undersænkede franske skruer Ø8 x 70, dübel SX10. Skal bestilles separat.	
	Mursten >= Mz12 V8604 - Monteringssæt, 4 stk undersænkede franske skruer Ø8 x 70, dübel SX10. Skal bestilles separat.	
	Kalksten >= Hlz12 V8604 - Monteringssæt, 4 stk undersænkede franske skruer Ø8 x 70, dübel SX10. Skal bestilles separat.	
	Gasbeton P4 V8654 - Monteringssæt, 4 stk undersænkede bolte M8 x 35, dübel FTP M 8. Skal bestilles separat.	
	Gipsplader (2 x 12,5 mm) vandfast, med træforstærkning V8604 - Monteringssæt, 4 stk undersænkede franske skruer Ø8 x 70, dübel SX10. Dübler skal ikke anvendes. Skal bestilles separat.	

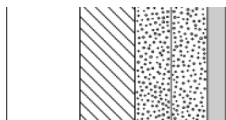
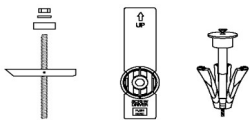
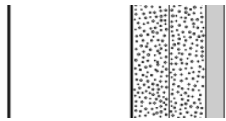
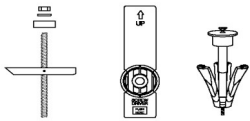
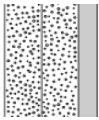

Produkt Varenummer	PLUS toiletstøtte, 700 mm R360070112	
	Gipsplader (2 x 12,5 mm) vandfast, forstærket med 22 mm krydsfinér Befæstigelse til væg (4 stk) skal købes separat, til gipsvæg kan f.eks. anvendes fischer KD8 kipankre eller lignende.	
	Gipsplader (2 x 12,5 mm) vandfast, forstærket med stålplader 2 mm Befæstigelse til væg (4 stk) skal købes separat, til gipsvæg kan f.eks. anvendes fischer KD8 kipankre eller lignende.	
	Gipsplader (2 x 12,5 mm) vandfast Det anbefales ikke at montere produktet i denne vægtype, da der er risiko for personskade forbundet hermed.	