

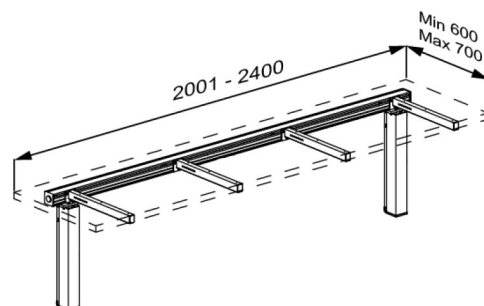

PRESSALIT®

Produkt	INDIVO løfteenhed til bordplade 2001-2400 mm
Varenummer	RK1413202
	EAN:5708590378831
Farve	Grå (RAL 9006)
Produktbeskrivelse	<p>Pressalit INDIVO løfteenheder kan nemt integreres i det private hjem, de sikrer at hele familien kan få glæde af, og udnytte køkkenets fulde potentiale med hjælp af den højdejusterbare funktion. Løfteenhederne kan også være med til at skabe en fleksibel køkkenløsning til f.eks. plejecentre, skolekøkkener og skolelaboratorier samt mange andre steder hvor der er behov for hyppige højdejusteringer af køkkenbordplader og skabe.</p> <p>INDIVO løfteenhed til bordplade, med to el-motorer og styreboks. Inkl. tværprofil og fire bæringer. Højderegulérbar op til 300 mm med enten sargkontakt eller håndbetjening. Til bordpladelængde 2001-2400 mm. Angiv venligst længde og dybde på bordpladen ved bestilling. Ekskl. monteringskit.</p>
Justerbarhed	Højderegulérbar
Reguleringshøjde	300 mm
Produktkapacitet	Maksimal belastning: 100 kg, inklusiv bordpladens egenvægt. Belastningen skal være jævnt fordelt på bordpladen.
Hastighed opad	Hastighed op: 20 mm/s Hastighed ned: 20 mm/s
Støjniveau	45 dB
Materialer	Løftesøjler: Pulverlakeret stål Tværprofil: Aluminium Bæringer: Pulverlakeret stål





Produkt	INDIVO løfteenhed til bordplade 2001-2400 mm
Varenummer	RK1413202
Ergonomi	Et elektrisk højderegulerbart køkkenbord er ideelt i alle situationer, hvor flere brugere - siddende som stående - benytter samme køkken. Det kan være i det private køkken eller i større enheder med fælles køkkenfaciliteter, som f.eks. bofællesskaber og plejecentre.
Funktioner	Løfteenhederne højdereguleres enten ved hjælp af kontakter i sargen eller en håndbetjening med spiralkabel.
Aktuator (motor)	DL17 Desklina (Linak) 70N, IP20
Styreboks	CBD6S (Linak) IP20
Håndbetjening	HB53 (Linak), IPX1
Strømforbrug (max. belastning)	Strømforbrug, maksimal belastning: 300 W Strømforbrug, standby: 2 W
Garanti	Pressalit forpligter sig til inden for en periode på 3 år fra fakturadato at afhjælpe materiale- eller fabrikationsfejl.





Produkt	INDIVO løfteenhed til bordplade 2001-2400 mm
Varenummer	RK1413202
Rengøring	<p>Produktet rengøres med varmt vand eller en mild sæbeblanding, eksempelvis universalrengøring. Der må ikke anvendes klorholdige, ætsende eller slibende rengøringsmidler, da det kan medføre at overfladen tager skade.</p> <p>Følgende rengøringsmidler er afprøvet af Pressalit og kan anvendes, såfremt de fortyndes ifølge anvisningerne på emballagen.</p> <p>DESINFICERENDE RENGØRINGSMIDLER: Clinimax Difficil-S Erisan OXY+ Sprit (husholdningssprit) Suma Bac D10 Virkon Rodalon Desinfektionsspray Lysoformin Spezial CaviCide Sufanios Premium Tvættsprit 70%</p> <p>IKKE-DESINFICERENDE RENGØRINGSMIDLER: Suma Star free D1 Taski 100 Taski 200 Milizid Citro</p> <p>Umiddelbart efter rengøring skal produktet altid aftørres med en blød klud, der er vredet hårdt op i rent vand, da nogle materialer ellers kan blive skjoldede og misfarvede, og nedbrydning af overfladelakeringen kan finde sted.</p> <p>AFKALKNING AF ALUMINIUMDELE: Pressalit anbefaler at man fjerner kalkaflejringer fra aluminiumdele ved hjælp af en opløsning af 3 dele 30% eddikesyre og 7 dele vand. Når aluminiumdelene er vasket af i denne opløsning, tørres de efter med en blød klud, der er vredet hårdt op i rent vand.</p>
WEEE	Kontakt Pressalit eller Pressalits distributør som vil sørge for, at elektrisk affald bortskaffes i henhold til WEEE-direktivet.
Overensstemmelses- erklæring	<p>Dette produkt er i overensstemmelse med relevante krav i:</p> <ul style="list-style-type: none">- RoHS-direktivet 2011/65/EU- EMC-direktivet 2014/30/EU- Lavspændingsdirektivet 2014/35/EU.





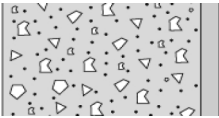
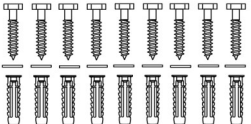

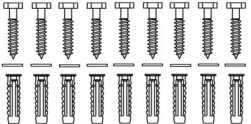
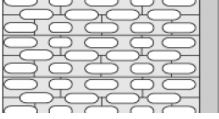
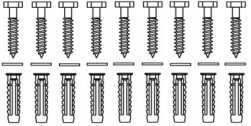
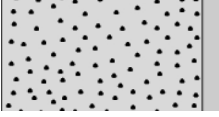
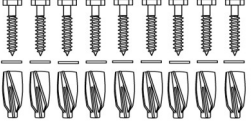
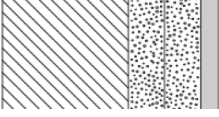
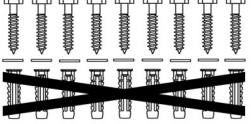

Produkt	INDIVO løfteenhed til bordplade 2001-2400 mm
Varenummer	RK1413202

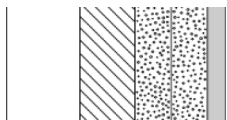
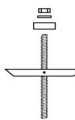
Montering i forskellige vægtyper

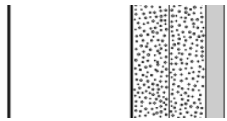
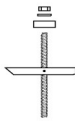
	Beton >B25 V8607 - Monteringssæt, 9 stk. franske skruer Ø10 x 70, dübel SX12. Skal bestilles separat.	
	Mursten >= Mz12 V8607 - Monteringssæt, 9 stk. franske skruer Ø10 x 70, dübel SX12. Skal bestilles separat.	
	Kalksten >= Hlz12 V8607 - Monteringssæt, 9 stk. franske skruer Ø10 x 70, dübel SX12. Skal bestilles separat.	
	Gasbeton P4 V8657 - Monteringssæt, 9 stk. franske skruer Ø10 x 70, dübel GB14. Skal bestilles separat.	
	Gipsplader (2 x 12,5 mm) vandfast, med træforstærkning V8607 - Monteringssæt, 9 stk. franske skruer Ø10 x 70, dübel SX12. Dübler skal ikke anvendes. Skal bestilles separat.	

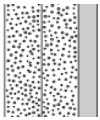
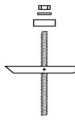

Produkt Varenummer	INDIVO løfteenhed til bordplade 2001-2400 mm RK1413202	
	Gipsplader (2 x 12,5 mm) vandfast, forstærket med 22 mm krydsfinér Befæstigelse til væg (9 stk) skal købes separat, til gipsvæg kan f.eks. anvendes fischer KD8 kipankre eller lignende.	  
	Gipsplader (2 x 12,5 mm) vandfast, forstærket med stålplader 2 mm Befæstigelse til væg (9 stk) skal købes separat, til gipsvæg kan f.eks. anvendes fischer KD8 kipankre eller lignende.	  
	Gipsplader (2 x 12,5 mm) vandfast Befæstigelse til væg (9 stk) skal købes separat, til gipsvæg kan f.eks. anvendes fischer KD8 kipankre eller lignende.	  

Det er installatørens ansvar at sikre, at korrekt vægbefæstigelse anvendes.