

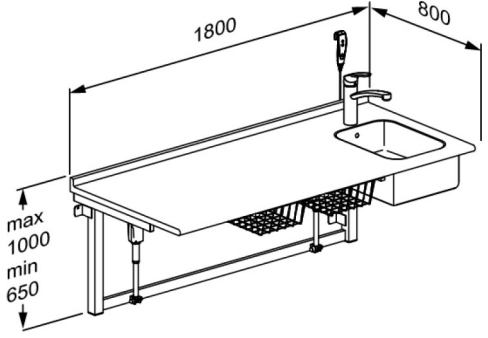

# PRESSALIT®

<b>Article</b>	Table à langer, 800 x 1800 mm, réglable en hauteur électriquement, avec lavabo
<b>Numéro article</b>	R8735000
<b>Couleur</b>	Blanc
<b>Description</b>	<p>VVS: 777630330 NRF: 7501987 EAN: 5708590333786 HMI: 105715</p>  <p>Pressalit propose une large gamme de tables à langer, disponibles en fixation murale et sur pieds, mais aussi en plusieurs tailles et modèles. Les tables sont également proposées dans des versions avec plan de travail rabattable pour convenir aux espaces exigus.</p> <p>Les tables à langer murales peuvent être abaissées jusqu'au sol, à une hauteur permettant aux enfants de grimper eux-mêmes sur le plan de travail ; ce qui est particulièrement utile dans les garderies et jardins d'enfants.</p> <p>L'ensemble des tables à langer sont disponibles dans des versions avec lavabo et mitigeur au choix, avec ou sans douchette orientable.</p> <p>Table à langer à fixation murale, avec lavabo, 800 x 1800 mm. À moteur électrique et transformateur, réglable en hauteur de 650 mm - 1000 mm, avec télécommande filaire. Evier inox intégré dans le plan de travail stratifié, mitigeur à levier, tuyauteries flexibles et 2 paniers de rangement inclus Matériaux : stratifié et acier laqué par poudrage. Livré sans vis de montage.</p>
<b>Réglage</b>	Réglable en hauteur
<b>Hauteur de réglage</b>	350 mm
<b>Capacité du produit</b>	Charge maximale admissible: 150 kg.
<b>Vitesse en montant</b>	Vitesse en montant: 14 mm/s Vitesse en descendant: 14 mm/s
<b>Niveau sonore</b>	48 dB



# PRESSALIT®

<b>Article</b>	Table à langer, 800 x 1800 mm, réglable en hauteur électriquement, avec lavabo
<b>Numéro article</b>	R8735000
<b>Matériaux</b>	Unité de levage et paniers : acier laqué par poudrage. Plan de travail : stratifié. Tuyau d'évacuation: Polyuréthane, PVC et acier. Le tuyau d'évacuation flexible est très résistant aux influences chimiques et physiques. Il est ignifuge et résiste à des températures de -30°C à + 110°C.
<b>Raccordement électrique (V)</b>	230
<b>Vérin</b>	2 x LA31 Desklina (Linak), 1500N, IPX1
<b>Boîte de contrôle</b>	CBD6 (Linak), IP20
<b>Télécommande filaire</b>	HB30 (Linak), IPX4
<b>Consommation d'électricité</b>	Consommation d'électricité en charge maximale: 96 W Consommation d'électricité en veille: 0,1 W
<b>Garantie</b>	Pressalit s'engage à remédier à tout vice de matériau et de fabrication pendant une période de 3 ans à partir de la date de facturation.



PRESSALIT®



<b>Article</b>	Table à langer, 800 x 1800 mm, réglable en hauteur électriquement, avec lavabo
<b>Numéro article</b>	R8735000
<b>Nettoyage</b>	<p>Employez de la simple eau savonneuse. Évitez les agents nettoyants abrasifs, corrosifs et contenant du chlore, car cela pourrait endommager la surface.</p> <p>Les nettoyants suivants ont été testés par Pressalit et peuvent être utilisés, s'ils sont dilués conformément aux indications notées sur l'emballage.</p> <p><b>NETTOYANTS DÉSINFECTANTS :</b> Clinimax Difficil-S Erisan OXY+ Sprit (husholdningssprit) Suma Bac D10 Virkon Rodalon Desinfektionsspray Lysoformin Spezial CaviCide Sufanios Premium Tvättsprit 70%</p> <p><b>NETTOYANTS NON-DÉSINFECTANTS :</b> Suma Star free D1 Taski 100 Taski 200 Milizid Citro</p> <p>Il importe d'insister qu'il faut toujours essuyer le produit avec un chiffon doux plissé dans l'eau propre immédiatement après le nettoyage, car certains matériaux seront progressivement tachetés et perdront leur couleur initiale, et le laquage de surface sera rongé.</p>
<b>Déclaration de conformité</b>	<p>Ce produit répond aux exigences des directives suivantes :</p> <ul style="list-style-type: none"><li>- 2006/42/CE du Conseil sur les mécanismes</li><li>- 2011/65/UE du Conseil sur RoHS.</li></ul>



PRESSALIT®

<b>Article</b>	Table à langer, 800 x 1800 mm, réglable en hauteur électriquement, avec lavabo
<b>Numéro article</b>	R8735000

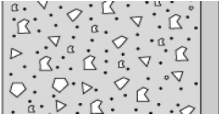
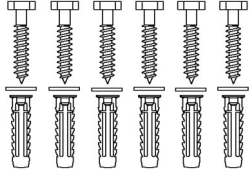
## Installation dans de différents types de mur

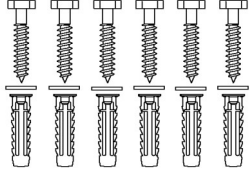
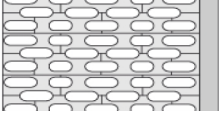
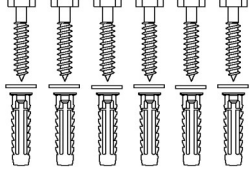
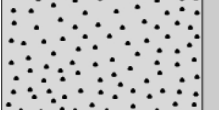
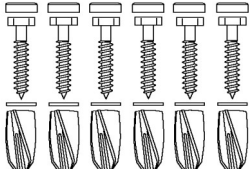
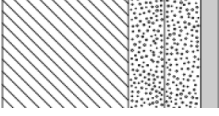
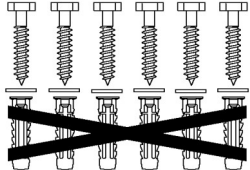
	<b>Béton &gt;B25</b> V8608 - Kit vis de montage, 6 vis cervicales Ø10 x 70, chevilles SX12. Doit être commandé séparément.	
	<b>Brique pleine &gt;= Mz12</b> V8608 - Kit vis de montage, 6 vis cervicales Ø10 x 70, chevilles SX12. Doit être commandé séparément.	
	<b>Parpaing plein &gt;= Hlz12</b> V8608 - Kit vis de montage, 6 vis cervicales Ø10 x 70, chevilles SX12. Doit être commandé séparément.	
	<b>Béton cellulaire P4</b> V8658 - Kit vis de montage, 6 vis cervicales Ø10 x 70, chevilles GB14. Doit être commandé séparément.	
	<b>Plaque de plâtre (2 x 12,5 mm) imperméable, renforcée de bois</b> V8608 - Kit vis de montage, 6 vis cervicales Ø10 x 70, chevilles SX12. N'utilisez pas les chevilles. Doit être commandé séparément.	

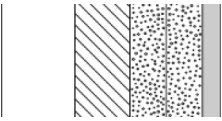
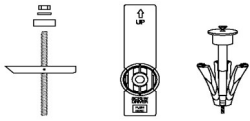
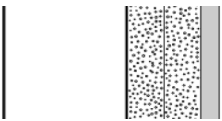
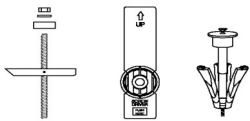
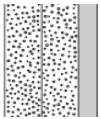

<b>Article</b> <b>Numéro article</b>	Table à langer, 800 x 1800 mm, réglable en hauteur électriquement, avec lavabo R8735000
	<b>Plaque de plâtre (2 x 12,5 mm) imperméable, renforcée de contreplaqué 22 mm</b> Vis de montage (6 pièces) doivent être acheté séparément. Pour les cloisons sèches imperméables, les chevilles bascule KD8 de fischer ou similaire peuvent être utilisées. 
	<b>Plaque de plâtre (2 x 12,5 mm) imperméable, renforcée d'acier 2 mm</b> Vis de montage (6 pièces) doivent être acheté séparément. Pour les cloisons sèches imperméables, les chevilles bascule KD8 de fischer ou similaire peuvent être utilisées. 
	<b>Plaque de plâtre (2 x 12,5 mm) imperméable</b> Montage dans ce type de mur n'est pas recommandé - risque de blessure mortelle pour des personnes. 