

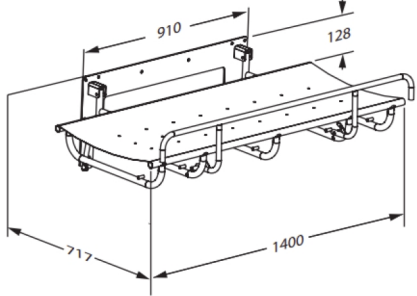

# PRESSALIT®

<b>Product</b> <b>Artikelnummer</b>	SCT 1000 douchebrancard, vaste hoogte R8406000
<b>Kleur</b>	VVS: 777545340 EAN: 5708590294810 HMI: 147797 NBS: N13:40,375 FDA: INT/D124320 Wit
<b>Beschrijving</b>	 <p>Pressalit biedt een reeks hoogwaardige, vaste, flexibele en mobiele douche- en aankleedtafels van hoge kwaliteit. Deze zijn ontworpen om een stabiel platform te bieden dat geschikt is voor het verzorgen van volwassenen en kinderen. De douche- en aankleedtafels kunnen worden gebruikt in scholen, instellingen, ziekenhuizen en in privéwoningen, en zijn allemaal ontworpen om duurzaam, comfortabel en eenvoudig schoon te maken. Ontwerp en flexibiliteit zorgen voor optimale werkomstandigheden voor de verzorgende en voor een hoog niveau van comfort en veiligheid voor de gebruiker.</p> <p>SCT 1000 douchebrancard, vaste hoogte. Opklapbaar. Incl. veiligheidsrek. Buitenafmetingen 747 mm x 1400 mm. Excl. bevestigingsmateriaal</p>
<b>Verstelbaarheid</b> <b>Product capaciteit</b>	Vaste montage  Maximaal gebruikersgewicht (MUM): 150 kg. Maximale belasting (SWL): 150 kg. Wanneer de tafel is belast met 150 kg, ondersteunt elke montagebout 46 kg. <i>Dit product is statisch getest met een belasting van 225 kg, omdat de ISO 17966 norm testen met veiligheidsfactor 1,5 vereist.</i>
<b>Materialen</b> <b>Ergonomy</b> <b>Functie</b>	De tafel is gemaakt van praktisch en duurzaam PVC doek dat ftalaatvrij is. Het frame is poedergelakt roestvrij staal.  Opklapbaar.  Door middel van de geïntegreerde gasdrukcilinders kan de tafel worden opgeklapt wanneer deze niet wordt gebruikt om de ruimte voor het apparaat te maximaliseren. Spatgordijn (optioneel) voor de douchebrancard beschermt verzorger tegen spatten.





<b>Product</b>	SCT 1000 douchebrancard, vaste hoogte
<b>Artikelnummer</b>	R8406000
<b>Garantie</b>	<p>Pressalit verbindt zich ertoe om materiaal- en fabricagefouten te vergoeden voor een periode vanaf drie jaar na de factuurdatum. LET OP! Als het product wordt geplaatst in een omgeving welke zwaar onderhevig is aan zout of chloor, wordt de garantieperiode verminderd van de normale 3 jaar naar 1 jaar. Zout en chloride hebben een corrosief effect op de componenten van het product en zullen de levensverwachting van het product verkorten.</p>
<b>Reiniging</b>	<p>Het product kan worden gereinigd met een milde zeepreïniger. Gebruik geen reinigingsmiddelen die chloor bevatten en evenmin bijtende of schurende middelen die het oppervlak kunnen beschadigen.</p> <p>De volgende reinigingsmiddelen zijn door Pressalit getest en goedgevonden voor zover de aanbevolen concentratie op de verpakking wordt aangehouden.</p> <p><b>DESINFECTEERMIDDELEN:</b> Clinimax Difficil-S Erisan OXY+ Sprit (husholdningssprit) Suma Bac D10 Virkon Rodalon Desinfektionsspray Lysoformin Spezial CaviCide Sufanios Premium Tvättsprit 70% Accel PREVENTION Wipes Lingettes OxiGenesis from ENVIROX</p> <p><b>NIET-DESINFECTERENDE MIDDELEN:</b> Suma Star free D1 Taski 100 Taski 200 Milizid Citro</p> <p>Het oppervlak moet direct na het schoonmaken worden afgenomen met een zachte met schoon water bevochtigde, doek daar sommige oppervlakken anders kunnen verkleuren of vlekken ontstaan en het oppervlak daardoor aangetast raakt.</p>





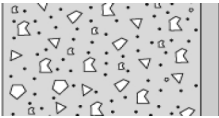
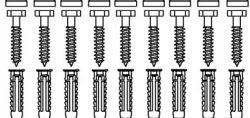

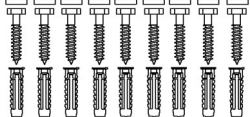
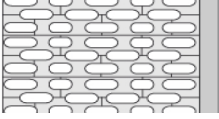
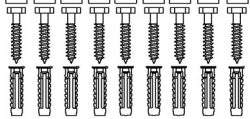
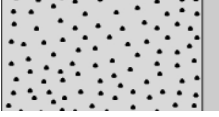
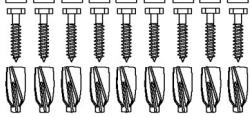
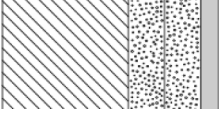
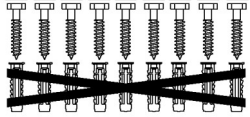

<b>Product</b>	SCT 1000 douchebrancard, vaste hoogte
<b>Artikelnummer</b>	R8406000

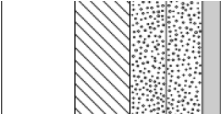
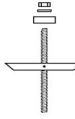
## Installatie in verschillende wandtypes

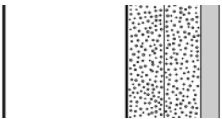
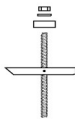
	<b>Betonwanden &gt;B25</b> V8611 - Bevestigingsmateriaal, 9 zeskantschroeven Ø10 x 70 - pluggen SX12. Moeten apart worden besteld.	
	<b>Gemetselde wanden &gt;= Mz12</b> V8611 - Bevestigingsmateriaal, 9 zeskantschroeven Ø10 x 70 - pluggen SX12. Moeten apart worden besteld.	
	<b>Kalksteen&gt;=Hiz12</b> V8611 - Bevestigingsmateriaal, 9 zeskantschroeven Ø10 x 70 - pluggen SX12. Moeten apart worden besteld.	
	<b>Gasbeton P4</b> V8661 - Bevestigingsmateriaal, 9 zeskantschroeven Ø10 x 70 - pluggen GB14. Moeten apart worden besteld.	
	<b>Gipsplaten (2 x 12,5 mm) watervast, versterkt met 40-50 mm hout</b> V8611 - Bevestigingsmateriaal, 9 zeskantschroeven Ø10 x 70 - pluggen SX12. Pluggen zijn niet nodig. Moeten apart worden besteld.	

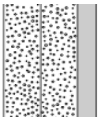

<b>Product</b> <b>Artikelnummer</b>	SCT 1000 douchebrancard, vaste hoogte R8406000
	<b>Gipsplaten, watervast, versterkt met hout</b> Muurbevestigingen (9 stuks) moeten apart worden gekocht, voor gipsplaat is het mogelijk om b.v. fischer KD 8 tuimelplug of iets dergelijks.   
	<b>Gipsplaten (2 x 12,5 mm) watervast, versterkt met 2 mm staal</b> Muurbevestigingen (9 stuks) moeten apart worden gekocht, voor gipsplaat is het mogelijk om b.v. fischer KD 8 tuimelplug of iets dergelijks.   
	<b>Gipsplaten (2 x 12,5 mm) watervast</b> Montage in dit wandtype wordt niet aanbevolen - levensgevaar voor personen en muren. 

It is the responsibility of the installer to ensure that suitable wall fasteners are used.