

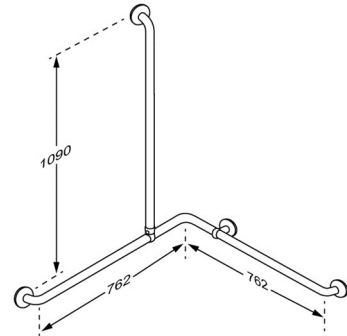

<b>Produkt</b>	PLUS Eckhaltegriff-Kombination 762 x 762 x 1090 mm
<b>Produktnummer</b>	RT136000 VVS:777568600 NRF:6311231 EAN:5708590146478 HMI: 25428 NBS:N13:436
<b>Farbe</b>	Weiß
<b>Produktbeschreibung</b>	<p>PLUS Eckhandlauf-Kombination, Durchmesser 33 mm, rechts/links drehbar, A: 762 mm x B: 762 mm x C: 1090 mm, zur Festmontage.</p> <p>Ein montierter Griff hat einen Wandabstand von 50 mm und vereinfacht es damit den Griff zu greifen..</p> <p>Inkl. Wandrosette, die die Schrauben verdeckt.</p> <p>Exkl. Wandbefestigungen.</p> <p>Nähere Informationen über das geeignete Befestigungsmaterial für unterschiedliche Wandtypen finden Sie unter "Technische Daten (pdf)".</p>
<b>Höhenverstellung</b> <b>Produktkapazität</b>	<p>Maximale Belastung: 235 kg.</p> <p>Bei einer Belastung der Haltegriff mit 235 kg, wird jede Montageschraube folglich mit bis zu 56 kg belastet.</p> <p><i>Die Haltegriffe wurden in Übereinstimmung mit den Anforderungen aus DIN/ISO 17966:2016 mit einem Sicherheitsfaktor von 1,5 geprüft.</i></p>
<b>Materialien</b> <b>Ergonomie</b>	<p>Pulverbeschichtetes Aluminium</p> <p>Abdeckkappen aus Cycloy Kunststoff</p> <p>Der Griffdurchmesser beträgt 33 mm.</p> <p>Der Griff liegt dadurch gut und fest in der Hand.</p> <p>Ein montierter Griff hat einen Abstand von 50 mm zur Wand.</p>
<b>Garantie</b>	<p>Auf alle Pressalit Hilfsmittel, die innerhalb von 5 Jahren ab Rechnungsdatum nachweisbar einen Material- oder Fabrikationsfehler aufweisen, leisten wir dadurch Gewähr, dass die beanstandeten Teile unentgeltlich nach unserem beliebigen Ermessen ausgebessert oder neu geliefert werden.</p>







<b>Produkt</b>	PLUS Eckhaltegriff-Kombination 762 x 762 x 1090 mm
<b>Reinigung</b>	<p>Verwenden Sie zur Reinigung gewöhnliche Seifenlauge. Keine schleifenden, ätzenden oder chlorhaltigen Reinigungsmittel verwenden, um die Oberfläche nicht zu beschädigen.</p> <p>Folgende Reinigungsmittel sind von Pressalit geprüft und können verwendet werden, sofern der Reiniger ordnungsgemäß den Dosierungsanweisungen auf der Verpackung verdünnt worden ist.</p> <p><b>DESINFIZIERENDE REINIGUNGSMITTEL:</b> Lysoformin Spezial</p> <p><b>NICHT-DESINFIZIERENDE REINIGUNGSMITTEL:</b> Milizid Citro</p> <p>Das Produkt muss unmittelbar nach der Reinigung mit einem weichen, in klarem Wasser ausgewrungenen Tuch abtrocknet werden, da sonst Oberflächenschäden und Missfärbungen entstehen können.</p> <p><b>ENTKALKUNG DER ALUMINIUMTEILE:</b> Pressalit empfiehlt, eventuelle Kalkablagerungen auf der Wandschiene und anderen Aluminiumteilen mit einer Mischung aus 3 Teilen 30%-iger Essigsäure und 7 Teilen Wasser zu entfernen. Nach Reinigung der Aluminiumteile mit dem Essigwasser, muss mit einem weichen, in klarem Wasser ausgewrungenen Tuch nachgetrocknet werden.</p>
<b>Konformitäts- erklärung</b>	<p>Diese Produkt gemäß Richtlinie 93/42/EWG des Rates über Medizinprodukte, zuletzt geändert durch die Erfüllung der Richtlinie 2007/47/EG vom 5. September 2007, produziert worden ist.</p>





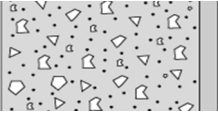

<b>Produkt</b>	PLUS Eckhaltegriff-Kombination 762 x 762 x 1090 mm
----------------	--

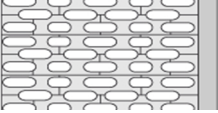
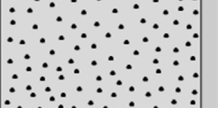
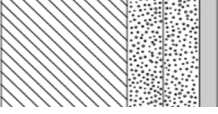
## Montage in verschiedenen Wandtypen

	<b>Beton &gt;B25</b> V8618 - Befestigungsmaterial, 16 Stck. Schrauben Ø5 x 50, Dübeln SX8, für massives Mauerwerk. Muss separat bestellt werden.
	<b>Vollziegel &gt;= Mz12</b> V8618 - Befestigungsmaterial, 16 Stck. Schrauben Ø5 x 50, Dübeln SX8, für massives Mauerwerk. Muss separat bestellt werden.
	<b>Kalklochsandstein &gt;= Hlz12</b> V8618 - Befestigungsmaterial, 16 Stck. Schrauben Ø5 x 50, Dübeln SX8, für massives Mauerwerk. Muss separat bestellt werden.
	<b>Porenbeton P4</b> V8668 - Befestigungsmaterial, 16 Stck. Bolzen M5 x 50, Dübeln FTP K 6. Muss separat bestellt werden.
	<b>Leichtbauwände (2 x 12,5 mm wasserfest) mit 40-50 mm Holz-Hinterfüterung</b> V8618 - Befestigungsmaterial, 16 Stck. Schrauben Ø5 x 50, Dübeln SX8. Bei Holz-Hinterfüterung ist nur die Schraube zu verwenden (ohne Dübel). Muss separat bestellt werden.



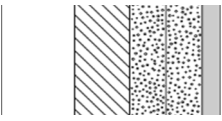
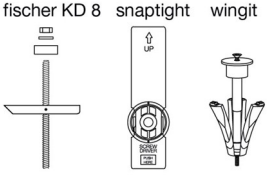
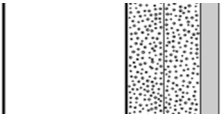
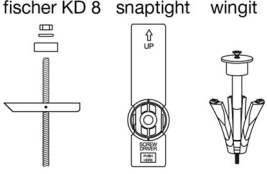
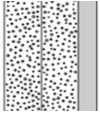

Produkt	PLUS Eckhaltegriff-Kombination 762 x 762 x 1090 mm	
	<p><b>Leichtbauwände (2 x 12,5 mm wasserfest) mit Hinterfütterung aus Schichtholzplatten</b></p> <p>Befestigungsmaterial (16 Stück) muss separat gekauft werden. Für Gipswände können z.B. fischer KD8 Kippanker verwendet werden.</p>	<p>fischer KD 8    snaptight    wingit</p> 
	<p><b>Leichtbauwände (2 x 12,5 mm wasserfest) mit integrierten Stahlplatten 2 mm</b></p> <p>Befestigungsmaterial (16 Stück) muss separat gekauft werden. Für Gipswände können z.B. fischer KD8 Kippanker verwendet werden.</p>	<p>fischer KD 8    snaptight    wingit</p> 
	<p><b>Leichtbauwände (2 x 12,5 mm wasserfest) ohne Hinterfütterung</b></p> <p>Montage an dieser Wandart wird nicht empfohlen, da akute Gefahr für Personenschäden besteht.</p>	

Das ist die Verantwortung des Installateurs zu sichern, dass korrektes Befestigungsmaterial verwendet wird.

