

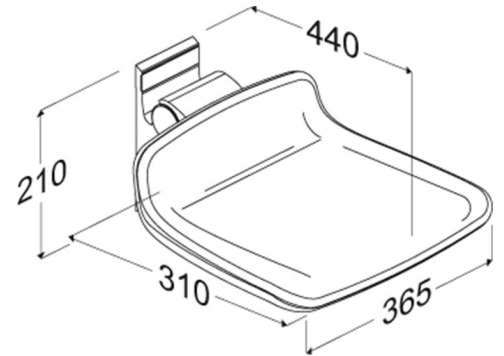

Produkt	PLUS Duschsitz 310, Festmontage
Produktnummer	R7304112 VVS:777513012 EAN:5708590359328 FDA:INN/D135865
Farbe	Anthrazitgrau
Produktbeschreibung	PLUS Duschsitz 310. Zur Festmontage. Sitz ist hochklappbar. Exkl. Wandbefestigungen. Nähere Informationen über das geeignete Befestigungsmaterial für unterschiedliche Wandtypen finden Sie unter "Technische Daten (pdf)". <i>Ersetzt R7310</i>
Verstellung Höhenverstellung Produktkapazität	Festmontage Maximales Anwendergewicht: 200 kg. Bei einer Belastung der Duschsitz mit 200 kg, wird jede Montageschraube folglich mit bis zu 113 kg. <i>PLUS Duschsitze wurden statisch mit einem Sicherheitsfaktor 1,5 getestet. Dies entspricht den Anforderungen der geltenden Normen.</i>
Materialien Ergonomie Funktionen	Der Duschsitz besteht vorwiegend aus Aluminium mit einer 10 µm Eloxalschicht. Sitz ist aus PUR-Schaumstoff mit Sperrholzkern hergestellt und ist mit einer Oberflächenbeschichtung versehen sowie mit PUR-Klarlack geschützt. Interne Komponenten und Halterungen sind vorwiegend in Edelstahl ausgeführt. Die Kanten der Sitzträger sind mit Abdeckungen aus ABS-Polymer versiegelt. Ergonomischer Sitz - Sitzfläche 310 x 365 mm. Das weiche und rutschfeste Material fühlt sich nie kalt an und bietet zugleich einen guten Sitzkomfort. Der Duschsitz ist hochklappbar, so dass nach Bedarf zusätzliche Bewegungsfläche geschaffen werden kann.
Garantie	Auf alle Pressalit Hilfsmittel, die innerhalb von 5 Jahren ab Rechnungsdatum nachweisbar einen Material- oder Fabrikationsfehler aufweisen, leisten wir dadurch Gewähr, dass die beanstandeten Teile unentgeltlich nach unserem beliebigen Ermessen ausgebessert oder neu geliefert werden.







Produkt	PLUS Duschsitz 310, Festmontage
Reinigung	<p>Verwenden Sie zur Reinigung gewöhnliche Seifenlauge. Keine schleifenden, ätzenden oder chlorhaltigen Reinigungsmittel verwenden, um die Oberfläche nicht zu beschädigen.</p> <p>Folgende Reinigungsmittel sind von Pressalit geprüft und können verwendet werden, sofern der Reiniger ordnungsgemäß den Dosierungsanweisungen auf der Verpackung verdünnt worden ist.</p> <p>DESINFIZIERENDE REINIGUNGSMITTEL: Terralin protect Dismonzon Plus</p> <p>NICHT-DESINFIZIERENDE REINIGUNGSMITTEL: Wetrok Caledor Petrosol Citro</p> <p>Das Produkt muss unmittelbar nach der Reinigung mit einem weichen, in klarem Wasser ausgewrungenen Tuch abtrocknet werden, da sonst Oberflächenschäden und Missfärbungen entstehen können.</p> <p>ENTKALKUNG DER ALUMINIUMTEILE: Pressalit empfiehlt, eventuelle Kalkablagerungen auf der Wandschiene und anderen Aluminiumteilen mit einer Mischung aus 3 Teilen 30%-iger Essigsäure und 7 Teilen Wasser zu entfernen. Nach Reinigung der Aluminiumteile mit dem Essigwasser, muss mit einem weichen, in klarem Wasser ausgewrungenen Tuch nachgetrocknet werden.</p>
Konformitäts- erklärung	<p>Diese Produkt gemäß Richtlinie 93/42/EWG des Rates über Medizinprodukte, zuletzt geändert durch die Erfüllung der Richtlinie 2007/47/EG vom 5. September 2007, produziert worden ist.</p>





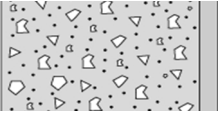

Produkt	PLUS Duschsitz 310, Festmontage
----------------	---------------------------------

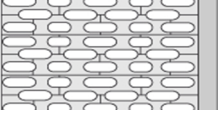
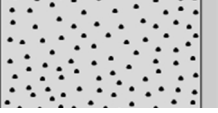
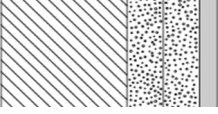
Montage in verschiedenen Wandtypen

	Beton >B25 V8604 - Befestigungsmaterial, 4 Stck. Senkkopfschrauben Ø8 x 70, Dübeln SX10. Muss separat bestellt werden.
	Vollziegel >= Mz12 V8604 - Befestigungsmaterial, 4 Stck. Senkkopfschrauben Ø8 x 70, Dübeln SX10. Muss separat bestellt werden.
	Kalklochsandstein >= Hlz12 V8604 - Befestigungsmaterial, 4 Stck. Senkkopfschrauben Ø8 x 70, Dübeln SX10. Muss separat bestellt werden.
	Porenbeton P4 V8654 - Befestigungsmaterial, 4 Stck. Senkkopfbolzen M8 x 35, Dübeln FTP M 8. Muss separat bestellt werden.
	Leichtbauwände (2 x 12,5 mm wasserfest) mit 40-50 mm Holz-Hinterfüterung V8604 - Befestigungsmaterial, 4 Stck. Senkkopfschrauben Ø8 x 70, Dübeln SX10. Bei Holz-Hinterfüterung ist nur die Schraube zu verwenden (ohne Dübel). Muss separat bestellt werden.



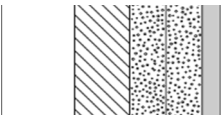
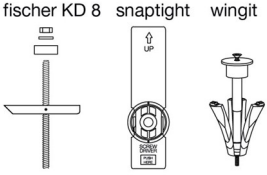
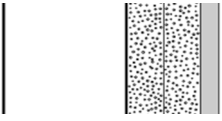
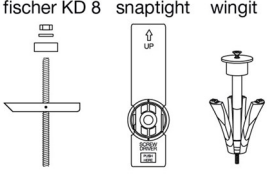
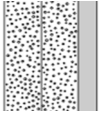

Produkt	PLUS Duschsitz 310, Festmontage	
	<p>Leichtbauwände (2 x 12,5 mm wasserfest) mit Hinterfütterung aus Schichtholzplatten</p> <p>Befestigungsmaterial (4 Stück) muss separat gekauft werden. Für Gipswände können z.B. fischer KD8 Kippanker verwendet werden.</p>	<p>fischer KD 8 snaptight wingit</p> 
	<p>Leichtbauwände (2 x 12,5 mm wasserfest) mit integrierten Stahlplatten 2 mm</p> <p>Befestigungsmaterial (4 Stück) muss separat gekauft werden. Für Gipswände können z.B. fischer KD8 Kippanker verwendet werden.</p>	<p>fischer KD 8 snaptight wingit</p> 
	<p>Leichtbauwände (2 x 12,5 mm wasserfest) ohne Hinterfütterung</p> <p>Montage an dieser Wandart wird nicht empfohlen, da akute Gefahr für Personenschäden besteht.</p>	

Das ist die Verantwortung des Installateurs zu sichern, dass korrektes Befestigungsmaterial verwendet wird.

